



Pracownia Projektowa Niweleta
mgr inż. Tomasz Gacek
ul. Jesionowa 14/131
43-303 Bielsko – Biała
NIP 937-243-05-52
Tel. 605 101 900
Fax: 33 444 63 69
www.pracownia-niweleta.pl

adres do korespondencji:
Tomasz Gacek
ul. Giewont 6/11
43-316 Bielsko - Biała

**Szczegółowe specyfikacje techniczne wykonania i odbioru robót budowlanych
dla zadania pn.**

Modernizacja ul. Myśliwskiej w Ustroniu

KLASYFIKACJA ROBÓT BUDOWLANYCH CPV

Dział:

45000000-7 *Roboty budowlane*

Grupy:

45100000-8 *Przygotowanie terenu pod budowę*

45200000-9 *Roboty budowlane w zakresie wznoszenia kompletnych obiektów budowlanych lub ich części*

Klasy i Kategorie:

45110000-1 *Roboty w zakresie burzenia i rozbiórki obiektów budowlanych: roboty ziemne*

45450000-6 *Roboty budowlane wykończeniowe pozostałe*

45111000-8 *Roboty w zakresie rozbiórki i tyczenia robót*

45112000-5 *Wykonanie wykopów*

45233000-9 *Roboty w zakresie konstruowania, fundamentowania oraz wykonywania nawierzchni autostrad i dróg publicznych,*

BRANŻA:

DROGOWA,

INWESTOR

: BURMISTRZ MIASTA USTRONŃ, RYNEK 1, 43 -450 USTRONŃ

JEDNOSTKA PROJEKTOWA:

**PRACOWNIA PROJEKTOWA NIWELETA
mgr inż. Tomasz Gacek
43-303 Bielsko-Biała, ul. Jesionowa 14/131**

OPRACOWAŁ:

mgr inż. Tomasz Gacek

Bielsko – Biała 08. 2020

SZCZEGÓŁOWE SPECYFIKACJE TECHNICZNE WYKONANIA I ODBIORU ROBÓT BUDOWLANYCH

SPIS TREŚCI:

	Nr strony:
D-00.00.00. WYMAGANIA OGÓLNE	3
D-01.00.00 ROBOTY PRZYGOTOWAWCZE	13
D-01.01.01. Odtworzenie trasy i punktów wysokościowych	13
D-01.02.04. Rozbiórka elementów dróg.....	15
D-02.00.00 ROBOTY ZIEMNE	17
D-02.00.01. Wymagania ogólne.....	17
D-02.01.01. Wykonanie wykopów.....	33
D-02.03.01. Wykonanie nasypów	36
D-04.00.00 PODBUDOWA.....	41
D-04.01.01 Koryto wraz z profilowaniem i zagęszczaniem podłoża	41
D-04.04.00. Podbudowa z kruszywa stabilizowanego mechanicznie	44
D-04.04.02. Podbudowa z kruszywa łamanego stabilizowanego mechanicznie	50
D-05.00.00. Nawierzchnie	54
D-10.03.01a. Nawierzchnie z prefabrykowanych żelbetowych płyt wielootworowych (typu IOMB)	54
D-06.00.00. ROBOTY WYKOŃCZENIOWE	63
D-06.01.01. Umocnienie powierzchniowe skarp.....	63
D-08.00.00. ELEMENTY ULIC.....	66
D.08.05.01. Ścieki z betonowych elementów prefabrykowanych.....	66

D-00.00.00. WYMAGANIA OGÓLNE

1. WSTĘP

1.1. Przedmiot Specyfikacji Technicznej

Szczegółowa Specyfikacja Techniczna odnosi się do wymagań wspólnych dla poszczególnych wymagań technicznych dotyczących wykonania i odbioru robót, przy zadaniu pn.

„Modernizacja ul. Mysliwskiej w Ustroniu”

1.2. Zakres stosowania STWiORB

Jako część Dokumentów Przetargowych i Kontraktowych Szczegółowe Specyfikacje Techniczne należy odczytywać i rozumieć w zleceniu i wykonaniu robót opisanych w podpunkcie 1.1.

1.3. Zakres robót objętych STWiORB

1.3.1. Wymagania ogólne

Ustalenia zawarte w niniejszej STWiORB obejmują wymagania ogólne, wspólne dla wszystkich robót objętych Szczegółowymi Specyfikacjami Technicznymi na poszczególne asortymenty i należy je rozumieć oraz stosować w powiązaniu z nimi.

1.3.2. Specyfikacje Techniczne zgodne są z ustawą o zamówieniach publicznych z dnia 10 czerwca 1994 roku z późniejszymi zmianami i uwzględniają normy państwowe, instrukcje i przepisy stosujące się do robót.

1.4. Określenia podstawowe

Użyte w STWiORB wymienione poniżej określenia należy rozumieć w każdym przypadku następująco:

Budowla drogowa - obiekt budowlany nie będący budynkiem, stanowiący całość techniczno-użytkową (drogę) albo jego część stanowiąca odrębny element konstrukcyjny lub technologiczny (obiekt mostowy, korpus ziemny, węzeł)

Droga - wydzielony pas terenu przeznaczony do ruchu lub postoju pojazdów oraz ruchu pieszych wraz z wszelkimi urządzeniami technicznymi związanymi z prowadzeniem i zabezpieczeniem ruchu.

Droga tymczasowa (montażowa) - droga specjalnie przygotowana, przeznaczona do ruchu pojazdów obsługujących zadanie budowlane na czas jego wykonania, przewidziana do usunięcia po jego zakończeniu.

Dziennik Budowy - opatrzone pieczęcią Zamawiającego zeszyt, z ponumerowanymi stronami, służący do notowania wydarzeń zaistniałych w czasie wykonywania zadania budowlanego, rejestrowania dokonywanych odbiorów robót, przekazywania poleceń i innej korespondencji technicznej pomiędzy Inżynierem, Wykonawcą i projektantem.

Jezdnia - część korony drogi przeznaczona do ruchu pojazdów.

Inżynier - osoba wyznaczona przez Wykonawcę, upoważniona do kierowania robotami i do występowania w jego imieniu w sprawach realizacji Kontraktu.

Korona drogi - jezdnia z pobocznymi lub chodnikami, zatokami, pasami awaryjnego postoju i pasami dzielącymi jezdnie.

Konstrukcja nawierzchni - układ warstw nawierzchni wraz ze sposobem ich połączenia.

Korpus drogowy - nasyp lub ta część wykopu, która jest ograniczona koroną drogi i skarpami rowów.

Koryto - element uformowany w korpusie drogowym w celu ułożenia w nim konstrukcji nawierzchni.

Rejestr Obmiaru - akceptowany przez Inżyniera zeszyt z ponumerowanymi stronami służący do wpisywania przez Wykonawcę obmiaru dokonywanych robót w formie wyliczeń, szkiców i ew. dodatkowych załączników. Wpisy w Rejestrze Obmiaru podlegają potwierdzeniu przez Inżyniera.

Laboratorium - drogowe lub inne laboratorium badawcze, zaakceptowane przez Zamawiającego, niezbędne do przeprowadzenia wszelkich badań i prób związanych z oceną jakości materiałów oraz robót.

Materiały - wszelkie tworzywa niezbędne do wykonania robót, zgodne z Dokumentacją Projektową i Specyfikacjami Technicznymi, zaakceptowane przez Inżyniera.

Nawierzchnia - warstwa lub zespół warstw służących do przyjmowania i rozkładania obciążeń od ruchu na podłoże gruntowe i zapewniających dogodny warunki dla ruchu.

- Warstwa ścierna - górna warstwa nawierzchni poddana bezpośrednio oddziaływaniu ruchu i czynników atmosferycznych.
- Warstwa wiążąca - warstwa znajdująca się między warstwą ścierną a podbudową, zapewniająca lepsze rozłożenie naprężeń w nawierzchni i przekazywanie ich na podbudowę.
- Warstwa wyrównawcza - warstwa służąca do wyrównania nierówności podbudowy lub profilu istniejącej nawierzchni.
- Podbudowa - dolna część nawierzchni służąca do przenoszenia obciążeń od ruchu na podłoże. Podbudowa może składać się z podbudowy zasadniczej i podbudowy pomocniczej.
- Podbudowa zasadnicza - górna część podbudowy spełniająca funkcje nośne w konstrukcji nawierzchni. Może ona składać się z jednej lub dwóch warstw.
- Podbudowa pomocnicza - dolna część podbudowy spełniająca, obok funkcji nośnych, funkcje zabezpieczenia nawierzchni przed działaniem wody, mrozu i przenikaniem cząstek podłoża. Może zawierać warstwę mrozoochronną, odsączającą lub odcinającą.
- Warstwa mrozoochronna - warstwa, której głównym zadaniem jest ochrona nawierzchni przed skutkami działania mrozu.
- Warstwa odcinająca - warstwa stosowana w celu uniemożliwienia przenikania cząstek drobnych gruntu do warstwy nawierzchni leżącej powyżej.
- Warstwa odsączająca - warstwa służąca do odprowadzenia wody przedostającej się do nawierzchni.

Niwelleta - wysokościowe i geometryczne rozwinięcie na płaszczyźnie pionowego przekroju w osi drogi lub obiektu mostowego.

Odpowiednia (bliska) zgodność - zgodność wykonywanych robót z dopuszczonymi tolerancjami, a jeśli przedział tolerancji nie został określony - z przeciętnymi tolerancjami, przyjmowanymi zwyczajowo dla danego rodzaju robót budowlanych.

Pas drogowy - wydzielony liniami rozgraniczającymi pas terenu przeznaczony do umieszczenia w nim drogi oraz drzew i krzewów. Pas drogowy może również obejmować teren przewidziany do rozbudowy drogi i budowy urządzeń chroniących ludzi i środowisko przed uciążliwościami powodowanymi przez ruch na drodze.

Pobocze - część korony drogi przeznaczona do chwilowego zatrzymywania się pojazdów, umieszczenia urządzeń bezpieczeństwa ruchu i wykorzystywana do ruchu pieszych, służąca jednocześnie do bocznego oparcia konstrukcji nawierzchni.

Podłoże - grunt rodzimy lub nasypowy, leżący pod nawierzchnią do głębokości przemarzania.

Polecenie Inżyniera - wszelkie polecenia przekazane Wykonawcy przez Inżyniera, w formie pisemnej, dotyczące sposobu realizacji robót lub innych spraw związanych z prowadzeniem budowy.

Projektant - uprawniona osoba prawna lub fizyczna będąca autorem Dokumentacji Projektowej.

Przedsięwzięcie budowlane - kompleksowa realizacja nowego połączenia drogowego lub całkowita modernizacja (zmiana parametrów geometrycznych trasy w planie i przekroju podłużnym) istniejącego połączenia.

Rekultywacja - roboty mające na celu uporządkowanie i przywrócenie pierwotnych funkcji terenom naruszonym w czasie realizacji zadania budowlanego.

Rysunki - część Dokumentacji Projektowej, która wskazuje lokalizację, charakterystykę i wymiary obiektu będącego przedmiotem robót.

Kosztorys Ofertowy - wykaz robót z podaniem ich ilości w kolejności technologicznej ich wykonania.

Zadanie budowlane - część przedsięwzięcia budowlanego, stanowiąca odrębną całość konstrukcyjną lub technologiczną, zdolną do samodzielnego spełnienia przewidywanych funkcji techniczno-użytkowych. Zadanie może polegać na wykonywaniu robót związanych z budową, modernizacją, utrzymaniem oraz ochroną budowlą drogową lub jej elementu.

Inżynier – osoba prawna lub fizyczna, w tym również pracownik Zamawiającego, wyznaczona przez Zamawiającego do reprezentowania jego interesów przez sprawowanie kontroli zgodności realizacji robót budowlanych z Dokumentacją Projektową, Specyfikacjami Technicznymi, przepisami, zasadami wiedzy technicznej oraz postanowieniami warunków Kontraktu (umowy).

Zamawiający – każdy podmiot szczegółowo określony w umowie (kontrakcie) udzielający zamówienia na podstawie ustawy o zamówieniach publicznych (z 10 czerwca 1994 r z późniejszymi zmianami).

Wykonawca – osoba prawna (lub fizyczna), z którą Zamawiający zawarł Kontrakt (umowę) w wyniku wyboru ofert oraz jej następcy prawni.

Teren budowy – przestrzeń, w której prowadzone są roboty budowlane, wraz z przestrzenią zajmowaną przez urządzenia zaplecza budowy.

Chodnik - wyznaczony pas terenu przy jezdni lub odsunięty od jezdni, przeznaczony do ruchu pieszych.

aprobata techniczna - stwierdzenie przydatności materiałów i wyrobów do stosowania w określonym rodzaju budownictwa,

beton - sztuczny kamień, który powstał z masy betonowej w skutek wiązania,

beton chudy - beton zwykły cementowy o zawartości cementu poniżej 150 kg/m³ betonu,

beton hydrotechniczny - beton zwykły cementowy odznaczający się wodoszczelnością, stosowany w budownictwie hydrotechnicznym,

beton konstrukcyjny - beton, którego wytrzymałość jest niezmienna pomimo upływu czasu zachowuje stałość objętości, trwałości i wytrzymałości,

budowa - wykonywanie obiektu budowlanego w określonym miejscu, a także odbudowę, rozbudowę, nadbudowę obiektu budowlanego,

budowla - każdy obiekt budowlany nie będący budynkiem lub obiektem małej architektury, jak: mosty, przepusty techniczne, budowle ziemne, hydrotechniczne, zbiorniki, konstrukcje oporowe i inne,

część obiektu lub etap wykonania - samoistna część obiektu budowlanego zdolna do niezależnego spełniania swych funkcji i mogąca być przedmiotem oddzielnego odbioru i przekazania do eksploatacji,

dokumentacja budowy - pozwolenie na budowę wraz z załączonym projektem budowlanym, dziennik budowy, protokoły odbiorów częściowych i końcowych, w miarę potrzeby, rysunki i opisy służące realizacji obiektu, operaty geodezyjne i książkę obmiarów,

geowłóknina - mata filtracyjna z grupy syntetyków przeciwezyjnych stosowana w miejsce podsypki ze żwirów i pospółek pod ubezpieczenia lub w miejsce wyściółki faszynowych pod ubezpieczenia z narzutu kamiennego,

izolacja przeciwwilgociowa - ochrona zewnętrzna elementu budowlą przed wnikaniem wilgoci,

izolacje powłokowe bez wkładki z mas bitumicznych - są to masy bitumiczne nie lub modyfikowane oraz żywice syntetyczne,

izolacje warstwowe - są to izolacje z materiałów rolowych (pap oraz folii z tworzyw sztucznych),

kanal - sztuczne koryto o szerokości dna większej niż 1.50 m, prowadzące wodę stale lub okresowo,

karczowanie - wrywanie pni ściętych drzew z ziemi wraz z korzeniami,

karpina - drewno pniaków pozostałych po ścięciu drzew, wydobyte z ziemi wraz z częścią korzeniową,

kierownik budowy - osoba posiadająca odpowiednie uprawnienia budowlane wyznaczona do kierowania robotami budowlanymi, upoważniona do reprezentowania interesu Wykonawcy w sprawach realizacji umowy o wykonanie robót budowlanych,

konsystencja masy betonowej - stan ciekłości masy betonowej – wilgotna, gęstoplastyczna, plastyczna, półciekła i ciekła,

korona budowlą - powierzchnia budowlą liniowej, płaska lub o zadanych spadkach poprzecznych,

korozja betonu - proces chemiczny niszczący beton,

marka betonu - liczba określająca umowną dolną wytrzymałość betonu na ściskanie,

masa betonowa, mieszanina betonowa - mieszanina w stanie świeżym do chwili ukończenia procesu wiązania składników,

materiały - materiały naturalne i wytwarzane jak również różne tworzywa i wyroby niezbędne do wykonania robót, posiadające aprobatę techniczną lub potwierdzenie ich przydatności do stosowania w budownictwie,

nasypy - użytkowe budowle ziemne wznoszone wzniosłe od poziomu terenu; obmiar w metrach sześciennych wykopów lub ukopów, z których wydobyto ziemię na wykonanie nasypu, z wyjątkiem specjalnie zaznaczonych przypadków, gdy obmiar dokonywany jest w metrach sześciennych nasypu, np. nasypy zapór ziemnych,

normy europejskie - oznaczają normy przyjęte przez Europejski Komitet Standaryzacji (CEN) oraz Europejski Komitet Standaryzacji Elektrotechnicznej (Cenelec) jako "standardy europejskie (EN)M" lub "dokumenty harmonizacyjne (HD)" zgodnie z ogólnymi zasadami działania tych organizacji,

normy - oznaczają wymagania techniczne przyjęte przez uznany organ standaryzacyjny w celu powtarzalnego i ciągłego stosowania, których przestrzeganie co do zasady nie jest obowiązkowe,

obiekt budowlany - budowla stanowiąca całość techniczno-użytkową wraz z instalacjami i urządzeniami, obiekt małej architektury,

obrobienie na czysto powierzchni skarp i korony przekopów lub nasypów stałych - ręczne obrobienie powierzchni po wykonywanych robotach ziemnych z dokładnością podaną w dokumentacji odpowiednich tablicach norm,

obrobienie z grubsza powierzchni wykopów, przekopów, nasypów lub odkładów - mechaniczne lub ręczne obrobienie powierzchni skarp, korony lub dna z dokładnością mniejszą w stosunku do norm,

odkład - grunt uzyskany z wykopu lub przekopu złożony w określonym miejscu bez przeznaczenia użytkowego lub z przeznaczeniem do późniejszego zasypania wykopu,

odpowiednia zgodność - zgodność wykonanych robót z dopuszczalną tolerancją, a w przypadku braku określenia granic tolerancji, zgodność z tolerancją przyjmowaną zwyczajowo,

partia masy betonowej - ilość masy betonowej jednakowej marki wykonana z tych samych składników i w takich samych warunkach i czasie,

pełzanie betonu - zdolność betonu do odkształceń stopniowo narastających pod działaniem długotrwałych obciążeń,

plac budowy - teren, na którym są wykonywane roboty budowlane lub czynności pomocnicze albo prace związane z budową (np. wytwarzanie na budowie elementów prefabrykowanych, składowanie materiałów, przedmiotów itp.),

plantowania terenu - wyrównywanie terenu do zadanych projektem rzędnych przez ścięcie wypukłości i zasypanie wgłębień,

polecenie Inspektora nadzoru - polecenia przekazane Wykonawcy przez Inspektora nadzoru w formie pisemnej dotyczące sposobu realizacji robót lub innych spraw związanych z prowadzeniem budowy,

pospółka - naturalny grunt rzeczny składający się z frakcji żwirowych i piaszkowych, bez glin, ilów i piasków pylastych,

pozwolenie na budowę - decyzja administracyjna zezwalająca na rozpoczęcie i prowadzenie budowy lub wykonywanie robót budowlanych innych niż budowa obiektu budowlanego,

prefabrykat (do umocnień) - gotowy wyrób z betonu lub żelbetu stosowany do umacniania koryt cieków wykonywany jako: płytki, płyty, płyty wielootworowe, korytka, ścieki, krawężniki i inne drobne elementy stosowane w budownictwie wodnym,

przedmiar robót - wyliczenie wielkości zaprojektowanych robót i ich zestawienie w kolejności przewidywanego wykonywania z podaniem ilości w obowiązujących jednostkach miar,

przekopy - wykopy podłużne otwarte dla linii kolejowych, dróg kołowych, kanałów spławnych i melioracyjnych oraz rowów,

rejestr obmiarów - książka przeznaczona do wpisywania przez Wykonawcę szczegółowych obmiarów wykonanych robót potwierdzonych odpowiednimi wyliczeniami, szkicami i dodatkowymi załącznikami oraz akceptacją inspektora nadzoru inwestorskiego,

rekultywacja - roboty mające na celu uporządkowanie i przywrócenie pierwotnych funkcji terenu naruszonego w czasie realizacji budowy lub robót budowlanych (tj. przywrócenie terenu do stanu pierwotnego), odtworzenie zniszczonych zasobów przyrody przez wykonanie odpowiednich zabiegów agrotechnicznych i proekologicznych,

remont - wykonywanie w istniejącym obiekcie budowlanym robót budowlanych polegających na odtworzeniu stanu pierwotnego, a nie stanowiących bieżącej konserwacji, przy czym dopuszcza się stosowanie wyrobów budowlanych innych niż użyte w stanie pierwotnym, roboty budowlane - budowa, a także prace polegające na przebudowie, montażu, remoncie lub rozbiórce obiektu budowlanego,

rozbiórka - likwidacja obiektu istniejącego, pozostającego w nieodpowiednim stanie technicznym lub znajdującym się na terenie przeznaczonym na inne cele,

rozplantowanie odkładu lub ziemi wydobytej z przekopu lub rowu - rozmieszczenie mechaniczne lub ręczne ziemi warstwą o określonej grubości bezpośrednio przy wykonywanym przekopie lub rowie,

rów - sztuczne koryto o szerokości dna mniejszej niż 1.50 m, prowadzące wodę stale lub okresowo,

rysunki - część dokumentacji projektowej wskazująca w sposób graficzny lokalizację, konstrukcję, charakterystykę i wymiary budowli będącej przedmiotem robót,

specyfikacje techniczne - oznaczają całość wszystkich wymagań technicznych, w szczególności zawartych w dokumentacji zamówienia, określających wymagane cechy roboty budowlanej, materiału, produktu lub dostawy, pozwalające obiektywnie scharakteryzować roboty budowlane, materiał, produkt lub dostawę, opisane w taki sposób, aby spełniły cel, wyznaczony przez zamawiającego. Specyfikacje techniczne obejmują poziom jakości, wykonania, bezpieczeństwa lub rozmiarów, uwzględniając wymagania stawiane materiałowi, produktowi lub dostawie w zakresie jakości, terminologii, symboli, testowania i jego metod, opakowania, nazewnictwa i oznakowania. Zawierają one także reguły związane z koncepcją i obliczaniem kosztów robót budowlanych, warunków badania, kontroli i przyjmowania robót budowlanych, jak też technik i metod budowy oraz wszystkie inne warunki o charakterze technicznym, o jakich zamawiający może postanowić, drogą przepisów ogólnych lub szczegółowych, co się dotyczy robót budowlanych zakończonych i odnośnie materiałów i elementów tworzących te roboty,

spoinowanie - wykonanie zewnętrzne lica spoin w elementach nie tynkowanych przez wypełnienie ich zaprawą,

struktura betonu - cecha określająca wielkość wolnych przestrzeni oraz ich układ w masie betonowej (zwarta, porowata),

szczelność betonu - cecha wyrażona stosunkiem ciężaru objętościowego betonu w stanie suchym do ich ciężaru właściwego,

teren budowy - przestrzeń, w której prowadzone są roboty budowlane wraz z przestrzenią zajmowaną przez urządzenia zaplecza budowy,

ubezpieczenie (umocnienie) - obudowa skarp lub dna kamieniem naturalnym, prefabrykatami betonowymi, odpowiednio formowaną faszyną, darnią itp.

Ukopy - miejsca poboru ziemi, z których wydobyta ziemia zostaje użyta do budowy nasypu lub wykonania zasypki, sam zaś ukop pozostaje bezużyteczny,

urabialność masy betonowej - właściwości masy betonowej polegająca na zdolności szczelnego i dokładnego formowania bez rozdzielania się składników tej masy,

urządzenia budowlane - urządzenia techniczne związane z obiektem budowlanym, zapewniające możliwość użytkowania obiektu zgodnie z jego przeznaczeniem,

właściwy organ - organ nadzoru budowlanego, organ specjalistycznego nadzoru budowlanego lub inny organ kontrolny administracji państwowej,

woda zarobowa - woda którą używa się do wykonania masy betonowej,

wykopy - doły szeroko i wąskoprzestrzenne liniowe dla fundamentów lub dla urządzeń instalacji podziemnych oraz miejsca rozbiórki nasypów, wałów lub hałd ziemnych,

wyrób budowlany - wyrób posiadający aprobatę techniczną wytworzony w celu stosowania w budownictwie,

żelbet - beton zbrojony prętami stalowymi zwiększającymi jego wytrzymałość,

1.5. Ogólne wymagania dotyczące robót.

Wykonawca robót jest odpowiedzialny za jakość ich wykonania oraz za ich zgodność z Dokumentacją Projektową, STWIORB i poleceniami Inżyniera.

1.5.1. Przekazanie Terenu Budowy

Zamawiający w terminie określonym w Warunkach Szczegółowych Kontraktu przekazuje Wykonawcy Teren Budowy wraz ze wszystkimi wymaganymi uzgodnieniami prawnymi i administracyjnymi, lokalizację punktów osnowy, Dziennik Budowy i Rejestr Obmiaru robót. Na Wykonawcy spoczywa odpowiedzialność za ochronę przekazanych mu punktów pomiarowych do chwili odbioru końcowego robót. Uszkodzone lub zniszczone znaki geodezyjne Wykonawca odtworzy i utrwali na własny koszt.

1.5.2. Dokumentacja Projektowa

Dokumentacja projektowa będzie zawierać rysunki, obliczenia i dokumenty, zgodne z wykazem podanym w szczegółowych warunkach umowy, uwzględniającym podział na dokumentację projektową:

- Zamawiającego; przetargową dokumentację projektową oraz projektową dokumentację wykonawczą (techniczną), które zostaną przekazane Wykonawcy,
- Wykonawcy; którą Wykonawca opracuje w ramach ceny kontraktowej.

Dokumentacja Projektowa Wykonawcy powinna zawierać uzgodnienia z właścicielami terenów przeznaczonych do tymczasowego lub stałego zajęcia oraz stosownymi instytucjami zajmującymi się ochroną środowiska naturalnego.

W/w Dokumentację Projektową Wykonawca przedstawi Inżynierowi do akceptacji przed rozpoczęciem robót określonych Kontraktem.

Jeżeli w trakcie wykonywania Robót okaże się koniecznym uzupełnienie Dokumentacji Projektowej przekazanej przez Zamawiającego,

Wykonawca sporządzi brakujące rysunki i STWIORB na własny koszt i przedłoży je Inżynierowi do zatwierdzenia.

1.5.3. Zgodność Robót z Dokumentacją Projektową i STWIORB

Dokumentacja Projektowa, Specyfikacje Techniczne oraz dodatkowe dokumenty przekazane przez Inżyniera Wykonawcy stanowią część Kontraktu, a wymagania wyszczególnione w choćby jednym z nich są obowiązujące dla Wykonawcy tak jakby zawarte były w całej dokumentacji.

W przypadku rozbieżności w ustaleniach poszczególnych dokumentów obowiązuje następująca kolejność ich ważności:

- Dokumentacja Projektowa,
- Specyfikacje Techniczne.

Wykonawca nie może wykorzystywać błędów lub opuszczeń w Dokumentach Kontraktowych, a o ich wykryciu powinien natychmiast powiadomić Inżyniera.

W przypadku rozbieżności opis wymiarów ważniejszy jest od odczytu ze skali rysunków.

Wszystkie wykonane roboty i dostarczone materiały będą zgodne z Dokumentacją Projektową i STWIORB.

Dane określone w Dokumentacji Projektowej i w STWIORB będą uważane za wartości docelowe, od których dopuszczalne są odchylenia w ramach określonego przedziału tolerancji. Cechy materiałów i elementów budowli muszą być jednorodne i wykazywać bliską zgodność z określonymi wymaganiami, a rozrzuty tych cech nie mogą przekraczać dopuszczalnego przedziału tolerancji.

W przypadku, gdy materiały lub roboty nie będą w pełni zgodne z Dokumentacją Projektową lub STWIORB i wpłynię to na niezadawalającą jakość elementu budowli, to takie materiały będą niezwłocznie zastąpione innymi, a roboty rozebrane na koszt Wykonawcy.

1.5.4. Zabezpieczenie Terenu Budowy

Wykonawca jest zobowiązany do utrzymania ruchu publicznego na Terenie Budowy oraz wykonania i utrzymania objazdu na ulicach do tego przewidzianych, w okresie trwania realizacji Kontraktu aż do zakończenia i odbioru ostatecznego robót.

Przed przystąpieniem do robót Wykonawca przedstawi Inżynierowi do zatwierdzenia uzgodniony z odpowiednim zarządem drogi i organem zarządzającym ruchem projekt organizacji ruchu i zabezpieczenia robót w okresie trwania budowy. W zależności od potrzeb i postępu robót projekt organizacji ruchu powinien być aktualizowany przez Wykonawcę na bieżąco.

W czasie wykonywania robót Wykonawca dostarczy, zainstaluje i będzie obsługiwał wszystkie tymczasowe urządzenia zabezpieczające takie jak: zapory, światła ostrzegawcze, sygnały itp., zapewniając w ten sposób bezpieczeństwo pojazdów i pieszych.

Wykonawca zapewni stałe warunki widoczności w dzień i w nocy tych zapór i znaków, dla których jest to nieodzowne ze względów bezpieczeństwa.

Wszystkie znaki, zapory i inne urządzenia zabezpieczające będą akceptowane przez Inżyniera. Fakt przystąpienia do robót Wykonawca obwieści publicznie przed ich rozpoczęciem w sposób uzgodniony z Inżynierem oraz przez umieszczenie, w miejscach i ilościach określonych przez Inżyniera, tablic informacyjnych, których treść będzie zatwierdzona przez Inżyniera. Tablice informacyjne będą utrzymywane przez Wykonawcę w dobrym stanie przez cały okres realizacji robót.

W miejscach, gdzie prowadzone są roboty i istnieje możliwość kolizji z istniejącymi sieciami należy wykonać przekopy kontrolne.

Koszt zabezpieczenia Terenu Budowy nie podlega odrębnej zapłacie i przyjmuje się, że jest włączony w Cenę Kontraktową.

1.5.5. Ochrona środowiska w czasie wykonywania robót

Wykonawca ma obowiązek znać i stosować w czasie prowadzenia robót wszelkie przepisy dotyczące ochrony środowiska naturalnego.

W okresie trwania budowy i wykańczania robót Wykonawca będzie:

a./ utrzymywać Teren Budowy i wykopy w stanie bez wody stojącej,

b./ podejmować wszelkie uzasadnione kroki mające na celu stosowanie się do przepisów i norm dotyczących ochrony środowiska na terenie i wokół Terenu Budowy oraz będzie unikać uszkodzeń lub uciążliwości dla osób lub własności społecznej i innych, a wynikających ze skażenia, hałasu lub innych przyczyn powstałych w następstwie jego sposobu działania. Stosując się do tych wymagań będzie miał szczególnie wzgląd na:

1./ Lokalizację baz, warsztatów, magazynów, składowisk, ukopów i dróg dojazdowych

2./ Środki ostrożności i zabezpieczenia przed:

- zanieczyszczeniem zbiorników i cieków wodnych pyłami lub substancjami toksycznymi,
- zanieczyszczeniem powietrza pyłami i gazami,
- możliwością powstania pożaru.

Oplaty i kary za przekroczenie w trakcie realizacji robót norm określonych w odpowiednich przepisach dotyczących ochrony środowiska obciążą Wykonawcę.

1.5.6. Ochrona przeciwpożarowa

Wykonawca będzie przestrzegać przepisów ochrony przeciwpożarowej.

Wykonawca będzie utrzymywać sprawny sprzęt przeciwpożarowy, wymagany przez odpowiednie przepisy, na terenie baz produkcyjnych, w pomieszczeniach biurowych, mieszkalnych i magazynach oraz w maszynach i pojazdach.

Materiały łatwopalne będą składowane w sposób zgodny z odpowiednimi przepisami i zabezpieczone przed dostępem osób trzecich.

Wykonawca będzie odpowiedzialny za wszelkie straty spowodowane pożarem wywołanym jako rezultat realizacji robót albo przez personel Wykonawcy.

1.5.7. Materiały szkodliwe dla otoczenia

Materiały, które w sposób trwały są szkodliwe dla otoczenia, nie mogą być stosowane do wykonywania robót. Nie dopuszcza się użycia materiałów wywołujących szkodliwe promieniowanie o stężeniu większym od dopuszczalnego.

Wszelkie materiały odpadowe użyte do robót będą miały świadectwa dopuszczenia, wydane przez uprawnioną jednostkę, jednoznacznie określające brak szkodliwego oddziaływania tych materiałów na środowisko.

Materiały, które są szkodliwe dla otoczenia tylko w czasie robót, a po zakończeniu robót ich szkodliwość zanika (np. materiały pyłaste) mogą być użyte pod warunkiem przestrzegania wymagań technologicznych w budowaniu. Jeżeli wymagają tego odpowiednie przepisy Wykonawca powinien otrzymać zgodę na użycie tych materiałów od właściwych organów administracji państwowej.

1.5.8. Ograniczenie obciążeń osi pojazdów

Wykonawca stosować się będzie do ustawowych ograniczeń obciążenia na oś przy transporcie materiałów i wyposażenia na i z terenu robót.

Uzyska on wszelkie niezbędne zezwolenia od władz, co do przewozu nietypowych wagowo ładunków i w sposób ciągły będzie o każdym takim przewozie powiadamiał Inżyniera. Pojazdy i ładunki powodujące nadmierne obciążenie osiowe nie będą dopuszczone na świeżo ukończony fragment budowy w obrębie Terenu Budowy i Wykonawca będzie odpowiadał za naprawę wszelkich robót w ten sposób uszkodzonych, zgodnie z poleceniami Inżyniera.

1.5.9. Bezpieczeństwo i higiena pracy

Podczas realizacji robót Wykonawca będzie przestrzegać przepisów dotyczących bezpieczeństwa i higieny pracy.

W szczególności Wykonawca ma obowiązek zadbać, aby personel nie wykonywał pracy w warunkach niebezpiecznych, szkodliwych dla zdrowia oraz niespełniających odpowiednich wymagań sanitarnych.

Wykonawca zapewni i będzie utrzymywał wszelkie urządzenia zabezpieczające, socjalne oraz sprzęt i odpowiednią odzież dla ochrony życia i zdrowia osób zatrudnionych na budowie oraz dla zapewnienia bezpieczeństwa publicznego.

Uznaje się, że wszelkie koszty związane z wypełnieniem wymagań określonych powyżej nie podlegają odrębnej zapłacie i są uwzględnione w Cenie Kontraktowej.

1.5.10. Ochrona i utrzymanie robót

Wykonawca będzie odpowiedzialny za ochronę robót i za wszelkie materiały i urządzenia używane do robót od Daty Rozpoczęcia do daty wydania potwierdzenia Zakończenia przez Inżyniera.

Wykonawca będzie utrzymywać roboty do czasu końcowego odbioru. Utrzymanie powinno być prowadzone w taki sposób, aby budowla drogowa lub jej elementy były w zadowalającym stanie przez cały czas, do momentu odbioru końcowego.

Jeśli Wykonawca w jakimkolwiek czasie zaniedba utrzymanie, to na polecenie Inżyniera powinien rozpocząć roboty utrzymaniowe nie później niż w 24 godziny po otrzymaniu tego polecenia.

1.5.11. Stosowanie się do prawa i innych przepisów

Wykonawca zobowiązany jest znać wszystkie przepisy wydane przez władze centralne i miejscowe oraz inne przepisy i wytyczne, które są w jakikolwiek sposób związane z robotami i będzie w pełni odpowiedzialny za przestrzeganie tych praw, przepisów i wytycznych podczas prowadzenia robót.

Wykonawca będzie przestrzegać praw patentowych i będzie w pełni odpowiedzialny za wypełnienie wszelkich wymagań prawnych odnośnie wykorzystania opatentowanych urządzeń lub metod. Wykonawca będzie gromadził wszystkie zezwolenia i inne odnośne dokumenty i przedstawiał je na każde życzenie Inżyniera.

1.5.12. Równoważność norm i zbiorów przepisów prawnych

Gdziekolwiek w dokumentach kontraktowych powołane są konkretne normy i przepisy, które mają spełniać materiały, sprzęt i inne towary oraz wykonane i zbadane roboty, będą obowiązywać postanowienia najnowszego wydania lub poprawionego wydania powołanych norm i przepisów o ile w warunkach kontraktu nie postanowiono inaczej.

1.5.13. Ochrona własności publicznej i prywatnej

Wykonawca jest zobowiązany do ochrony przed uszkodzeniem lub zniszczeniem własności publicznej i prywatnej.

Jeżeli w związku z niewłaściwym prowadzeniem robót, zaniedbaniem lub brakiem działań ze strony Wykonawcy nastąpi uszkodzenie lub zniszczenie własności prywatnej lub publicznej, to Wykonawca na swój koszt naprawi lub odtworzy uszkodzoną własność w taki sposób, aby stan naprawionej własności był nie gorszy niż przed powstaniem tego uszkodzenia lub zniszczenia.

Wykonawca odpowiada za ochronę instalacji na powierzchni terenu i za urządzenia uzbrojenia podziemnego, takie jak: przewody, rurociągi, kable itp., których położenie było wskazane przez Zamawiającego. Wykonawca powinien uzyskać od odpowiednich władz będących właścicielami tych urządzeń potwierdzenie informacji dostarczonych mu przez Zamawiającego, dotyczących dokładnego położenia tych urządzeń w obrębie placu budowy. O zamiarze przystąpienia do robót w pobliżu tych urządzeń lub instalacji, bądź ich przekładania Wykonawca powinien zawiadomić ich właścicieli i Inżyniera.

Wykonawca zapewni właściwe oznaczenie i zabezpieczenie przed uszkodzeniem tych instalacji i urządzeń w czasie trwania budowy.

O fakcie przypadkowego uszkodzenia tych instalacji Wykonawca bezzwłocznie powiadomi Zamawiającego i zainteresowane władze. Koszt naprawy ponosi Wykonawca.

Jeżeli teren budowy przylega do terenów z zabudową mieszkaniową, Wykonawca będzie realizować roboty w sposób powodujący minimalną niedogodność dla mieszkańców. Wykonawca odpowiada za wszelkie uszkodzenia zabudowy mieszkaniowej w sąsiedztwie budowy, spowodowane jego działalnością.

1.5.14. Wykopalska

Wszelkie wykopalska, monety, przedmioty wartościowe, budowle oraz inne pozostałości o znaczeniu geologicznym lub archeologicznym odkryte na terenie budowy będą uważane za własność Zamawiającego. Wykonawca zobowiązany jest powiadomić Inżyniera/Kierownika projektu i postępować zgodnie z jego poleceniami. Jeżeli w wyniku tych poleceń Wykonawca poniesie koszty i/lub wystąpią opóźnienia w robotach, Inżynier/Kierownik projektu po uzgodnieniu z Zamawiającym i Wykonawcą ustali wydłużenie czasu wykonania robót i/lub wysokość kwoty, o którą należy zwiększyć cenę kontraktową.

2. MATERIAŁY

2.1. Źródła uzyskania materiałów

Co najmniej na trzy tygodnie przed zaplanowanym wykorzystaniem jakichkolwiek materiałów przeznaczonych do robót Wykonawca przedstawi szczegółowe informacje dotyczące proponowanego źródła wytwarzania, zamawiania lub wydobywania tych materiałów i odpowiednie świadectwa badań laboratoryjnych oraz próbki do zatwierdzenia przez Inżyniera.

Zatwierdzenie pewnych materiałów z danego źródła nie oznacza automatycznie, że wszelkie materiały z danego źródła uzyskają zatwierdzenie. Wykonawca zobowiązany jest do prowadzenia badań w celu udokumentowania, że materiały uzyskane z dopuszczonego źródła w sposób ciągły spełniają wymagania Specyfikacji Technicznych w czasie postępu robót.

2.2. Pozyskiwanie materiałów miejscowych

Wykonawca odpowiada za uzyskanie pozwoleń od właścicieli i odnośnych władz na pozyskanie materiałów z jakichkolwiek źródeł miejscowych włączając w to źródła wskazane przez Zamawiającego i jest zobowiązany dostarczyć Inżynierowi wymagane dokumenty przed rozpoczęciem eksploatacji źródła.

Wykonawca przedstawi dokumentację zawierającą raporty z badań terenowych i laboratoryjnych oraz proponowaną przez siebie metodę wydobywania i selekcji do zatwierdzenia Inżynierowi.

Wykonawca ponosi odpowiedzialność za spełnienie wymagań ilościowych i jakościowych materiałów z jakiegokolwiek źródła.

Wykonawca poniesie wszystkie koszty a w tym: opłaty, wynagrodzenia i jakiegokolwiek inne koszty związane z dostarczeniem materiałów do robót.

Humus i nadkład czasowo zdjęte z terenu wykopów, ukopów i miejsc pozyskania piasku i żwiru będą formowane w hałdy i wykorzystane przy zasypce i przywracaniu stanu terenu przy ukończeniu robót.

Wszystkie odpowiednie materiały pozyskane z wykopów na Terenie Budowy lub z innych miejsc wskazanych w Kontrakcie będą wykorzystane do robót lub odwiezione na odkład odpowiednio do wymagań Kontraktu lub wskazań Inżyniera.

Z wyjątkiem uzyskania na to pisemnej zgody Inżyniera, Wykonawca nie będzie prowadzić żadnych wykopów w obrębie Terenu Budowy poza tymi, które zostały wyszczególnione w Kontrakcie.

Eksploatacja źródeł materiałów będzie zgodna z wszelkimi regulacjami prawnymi obowiązującymi na danym obszarze.

2.3. Inspekcja wytwórni materiałów

Wytwórnie materiałów, w tym mieszanek mineralno-asfaltowych, a także te w których produkcja odbywa się w miejscach nie należących do Wykonawcy mogą być okresowo kontrolowane przez Inżyniera w celu sprawdzenia zgodności produkcji z wymaganiami. Próbkami materiałów mogą być pobierane w celu sprawdzenia ich właściwości. Wynik tych kontroli będzie podstawą akceptacji określonej partii materiałów pod względem jakości.

W przypadku, gdy Inżynier będzie przeprowadzał inspekcję wytwórni będą zachowane następujące warunki:

a./ Inżynier będzie miał zapewnioną współpracę i pomoc Wykonawcy oraz producenta materiałów w czasie przeprowadzania inspekcji;

b./ Inżynier będzie miał wolny dostęp, w dowolnym czasie, do tych części wytwórni, gdzie odbywa się produkcja materiałów przeznaczonych do realizacji Kontraktu.

c./ Jeżeli produkcja odbywa się w miejscu nie należącym do Wykonawcy, Wykonawca uzyska dla Inżyniera/Kierownika projektu zezwolenie dla przeprowadzenia inspekcji i badań w tych miejscach.

2.4. Materiały nie odpowiadające wymaganiom

Materiały nie odpowiadające wymaganiom zostaną przez Wykonawcę wywiezione z Terenu Budowy, bądź złożone w miejscu wskazanym przez Inżyniera. Jeśli Inżynier zezwoli Wykonawcy na użycie tych materiałów do innych robót, niż te dla których zostały zakupione, to koszt tych materiałów zostanie przewartościowany przez Inżyniera.

Każdy rodzaj robót, w którym znajdują się nie zbadane i nie zaakceptowane materiały, Wykonawca wykonuje na własne ryzyko, licząc się z jego nie przyjęciem i niezaplaceniem.

2.5. Przechowywanie i składowanie materiałów

Wykonawca, zapewni aby tymczasowo składowane materiały, do czasu gdy będą one potrzebne do robót, były zabezpieczone przed zanieczyszczeniem, zachowały swoją jakość i właściwość do robót i były dostępne do kontroli przez Inżyniera.

Miejsca czasowego składowania będą zlokalizowane w obrębie Terenu Budowy w miejscach uzgodnionych z Inżynierem lub poza Terenem Budowy w miejscach zorganizowanych przez Wykonawcę.

2.6. Wariantowe stosowanie materiałów

Jeśli Dokumentacja Projektowa lub STWIORB przewidują możliwość wariantowego zastosowania rodzaju materiału w wykonywanych robotach, Wykonawca powiadomi Inżyniera o swoim zamiarze, co najmniej 3 tygodnie przed użyciem materiału, albo w okresie dłuższym, jeśli będzie to wymagane dla badań prowadzonych przez Inżyniera. Wybrany i zaakceptowany rodzaj materiału nie może być później zmieniany bez zgody Inżyniera.

3. SPRZĘT

Wykonawca jest zobowiązany do używania jedynie takiego sprzętu, który nie spowoduje niekorzystnego wpływu na jakość wykonywanych robót. Sprzęt używany do robót powinien być zgodny z ofertą Wykonawcy i powinien odpowiadać pod względem typów i ilości wskazaniom zawartym w STWIORB, PZJ lub projekcie organizacji robót, zaakceptowanym przez Inżyniera; w przypadku braku ustaleń w takich dokumentach sprzęt powinien być uzgodniony i zaakceptowany przez Inżyniera.

Liczba i wydajność sprzętu będzie gwarantować przeprowadzenie robót, zgodnie z zasadami określonymi w Dokumentacji Projektowej, STWIORB i wskazaniach Inżyniera w terminie przewidzianym Kontraktem.

Sprzęt będący własnością Wykonawcy lub wynajęty do wykonania robót ma być utrzymywany w dobrym stanie i gotowości do pracy. Będzie on zgodny z normami ochrony środowiska i przepisami dotyczącymi jego użytkowania.

Wykonawca dostarczy Inżynierowi kopie dokumentów potwierdzających dopuszczenie sprzętu do użytkowania, tam gdzie jest to wymagane przepisami.

Jeżeli Dokumentacja Projektowa lub STWIORB przewidują możliwość wariantowego użycia sprzętu przy wykonywanych robotach, Wykonawca powiadomi Inżyniera o swoim zamiarze wyboru i uzyska jego akceptację przed użyciem sprzętu. Wybrany sprzęt, po akceptacji Inżyniera, nie może być później zmieniany bez jego zgody.

Jakiegokolwiek sprzęt, maszyny, urządzenia i narzędzia nie gwarantujące zachowania warunków Kontraktu, zostaną przez Inżyniera zdyskwalifikowane i nie dopuszczone do robót.

Wykonawca powinien dysponować sprawnym rezerwowym sprzętem, gotowym do użytku, w przypadku awarii sprzętu podstawowego.

4. TRANSPORT

Wykonawca jest zobowiązany do stosowania jedynie takich środków transportu, które nie wpłyną niekorzystnie na jakość wykonywanych robót i właściwości przewożonych materiałów.

Liczba środków transportu będzie zapewniać prowadzenie robót zgodnie z zasadami określonymi w Dokumentacji Projektowej, STWIORB i wskazaniach Inżyniera, w terminie przewidzianym Kontraktem.

Przy ruchu na drogach publicznych pojazdy będą spełniać wymagania dotyczące przepisów ruchu drogowego w odniesieniu do dopuszczalnych obciążeń na osie pojazdów i innych parametrów technicznych. Środki transportu nie odpowiadające warunkom Kontraktu na polecenie Inżyniera będą usunięte z Terenu Budowy. Wykonawca będzie usuwać na bieżąco, na własny koszt, wszelkie zanieczyszczenia spowodowane jego pojazdami na drogach publicznych oraz dojazdach do Terenu Budowy.

5. WYKONANIE ROBÓT

5.1. Ogólne zasady wykonywania robót

Wykonawca jest odpowiedzialny za prowadzenie robót zgodnie z Kontraktem, oraz za jakość zastosowanych materiałów i wykonywanych robót, za ich zgodność z Dokumentacją Projektową, wymaganiami STWIORB, PZJ, projektu organizacji robót oraz poleceniami Inżyniera.

Wykonawca ponosi odpowiedzialność za dokładne wytyczenie w planie i wyznaczenie wysokości wszystkich elementów robót zgodnie z wymiarami i rzędnymi określonymi w Dokumentacji Projektowej lub przekazanymi na piśmie przez Inżyniera.

Następstwa jakiegokolwiek błędu spowodowanego przez Wykonawcę w wytyczeniu i wyznaczeniu robót zostaną, jeśli wymagać tego będzie Inżynier, poprawione przez Wykonawcę na własny koszt.

Sprawdzenie wytyczenia robót lub wyznaczenia wysokości przez Inżyniera nie zwalnia Wykonawcy od odpowiedzialności za ich dokładność.

Decyzje Inżyniera dotyczące akceptacji lub odrzucenia materiałów i elementów robót będą oparte na wymaganiach sformułowanych w Kontrakcie, Dokumentacji Projektowej i w STWIORB, a także w normach i wytycznych. Przy podejmowaniu decyzji Inżynier uwzględni wyniki badań materiałów i robót, rozrzuty normalnie występujące przy produkcji i w badaniach materiałów, doświadczenia z przeszłości, wyniki badań naukowych oraz inne czynniki wpływające na rozważaną kwestię.

Polecenia Inżyniera będą wykonywane nie później niż w czasie przez niego wyznaczonym, po ich otrzymaniu przez Wykonawcę, pod groźbą zatrzymania robót. Skutki finansowe z tego tytułu ponosi Wykonawca.

Inżynier podejmuje decyzje we wszystkich sprawach związanych z jakością robót, oceną jakości stosowanych materiałów i postępem robót, a także we wszystkich sprawach związanych z interpretacją Dokumentacji Projektowej i STWIORB oraz dotyczących akceptacji wypełnienia warunków Kontraktu przez Wykonawcę.

Inżynier jest upoważniony do kontroli wszystkich robót oraz materiałów dostarczonych na budowę lub na jej terenie produkowanych, włączając w to przygotowanie i produkcję materiałów. Inżynier powiadomi Wykonawcę o wykrytych wadach i odrzuci wszystkie materiały i roboty, które nie spełniają wymagań jakościowych.

6. KONTROLA JAKOŚCI ROBÓT

6.1. Program zapewnienia jakości (PZJ)

Do obowiązków Wykonawcy należy opracowanie i przedstawienie do aprobaty Inżyniera programu zapewnienia jakości, w którym przedstawi on zamierzony sposób wykonywania robót, możliwości techniczne, kadrowe i organizacyjne gwarantujące wykonanie robót zgodnie z Dokumentacją Projektową, STWIORB oraz poleceniami i ustaleniami przekazanymi przez Inżyniera.

Program zapewnienia jakości będzie zawierać:

a./ część ogólną opisującą:

- organizację wykonania robót, w tym terminy i sposób prowadzenia robót,
- organizację ruchu na budowie wraz z oznakowaniem robót,
- bhp,
- wykaz zespołów roboczych, ich kwalifikacje i przygotowanie praktyczne,
- wykaz osób odpowiedzialnych za jakość i terminowość wykonania poszczególnych elementów robót,
- system (sposób i procedurę) proponowanej kontroli i sterowania jakością wykonywanych Robót,
- wyposażenie w sprzęt i urządzenia do pomiarów i kontroli (opis laboratorium własnego lub laboratorium, któremu Wykonawca zamierza zlecić prowadzenie badań),
- sposób oraz formę gromadzenia wyników badań laboratoryjnych, zapis pomiarów, nastaw mechanizmów sterujących a także wyciąganych wniosków i zastosowanych korekt w procesie technologicznym, proponowany sposób i formę przekazywania tych informacji Inżynierowi,
- plan BIOZ;

b./ część szczegółową opisującą dla każdego asortymentu robót:

- wykaz maszyn i urządzeń stosowanych na budowie z ich parametrami technicznymi oraz wyposażeniem w mechanizmy do sterowania i urządzenia pomiarowo-kontrolne,
- rodzaje i ilość środków transportu oraz urządzeń do magazynowania i załadunku materiałów, spoiw, lepiszczy, kruszyw itp.,
- sposób zabezpieczenia i ochrony ładunków przed utratą ich właściwości w czasie transportu,

- sposób i procedurę pomiarów i badań (rodzaj i częstotliwość, pobieranie próbek, legalizacja i sprawdzanie urządzeń, itp.) prowadzonych podczas dostaw materiałów, wytwarzania mieszanek i wykonywania poszczególnych elementów robót,
- sposób postępowania z materiałami i robotami nie odpowiadającymi wymaganiom.

6.2. Zasady kontroli jakości robót

Wykonawca jest odpowiedzialny za pełną kontrolę robót i jakości materiałów. Wykonawca zapewni odpowiedni system kontroli zaakceptowany przez Inżyniera, włączając personel, laboratorium, sprzęt, zaopatrzenie i wszystkie urządzenia niezbędne do pobierania próbek i badań materiałów oraz robót.

Przed zatwierdzeniem systemu kontroli Inżynier może zażądać od Wykonawcy przeprowadzenia badań w celu zademonstrowania, że poziom ich wykonywania jest zadowalający.

Wykonawca będzie przeprowadzać pomiary i badania materiałów oraz robót z częstotliwością zapewniającą stwierdzenie, że roboty wykonano zgodnie z wymaganiami zawartymi w Dokumentacji Projektowej i STWIORB.

Minimalne wymagania co do zakresu badań i ich częstotliwość są określone w STWIORB, normach i wytycznych. W przypadku, gdy nie zostały one tam określone, Inżynier ustali jaki zakres kontroli jest konieczny, aby zapewnić wykonanie robót zgodnie z Kontraktem.

Wykonawca będzie posiadać odpowiednie świadectwa wydane przez upoważnione jednostki, że wszystkie stosowane urządzenia posiadają ważną legalizację, zostały prawidłowo wykalibrowane i odpowiadają wymaganiom norm określających procedury badań.

Inżynier będzie mieć stały i nieograniczony dostęp do pomieszczeń laboratoryjnych, w celu ich inspekcji oraz będzie mieć możliwość uczestniczenia w badaniach, pomiarach, poborze próbek itp.

Wszystkie koszty związane z organizowaniem i prowadzeniem badań materiałów ponosi Wykonawca.

6.3. Pobieranie próbek

Próbki będą pobierane losowo. Zaleca się stosowanie statystycznych metod pobierania próbek, opartych na zasadzie, że wszystkie jednostkowe elementy produkcji mogą być z jednakowym prawdopodobieństwem wytypowane do badań.

Inżynier będzie mieć zapewnioną możliwość udziału w pobieraniu próbek.

Na polecenie Inżyniera, Wykonawca będzie przeprowadzać na własny koszt dodatkowe badania tych materiałów, które budzą wątpliwości co do jakości, o ile kwestionowane materiały nie zostaną przez Wykonawcę usunięte lub ulepszone z własnej woli.

Pojemniki do pobierania próbek będą dostarczone przez Wykonawcę i zatwierdzone przez Inżyniera. Próbki dostarczone przez Wykonawcę do badań wykonywanych przez Inżyniera będą odpowiednio opisane i oznakowane, w sposób zaakceptowany przez Inżyniera.

6.4. Badania i pomiary

Wszystkie badania i pomiary będą przeprowadzone zgodnie z wymaganiami norm. W przypadku, gdy normy nie obejmują jakiegokolwiek badania wymaganego w STWIORB, stosować można wytyczne krajowe, albo inne procedury, zaakceptowane przez Inżyniera.

Przed przystąpieniem do pomiarów lub badań, Wykonawca powiadomi Inżyniera o rodzaju, miejscu i terminie pomiaru lub badania. Po wykonaniu pomiaru lub badania, Wykonawca przedstawi na piśmie ich wyniki do akceptacji Inżyniera.

6.5. Raporty z badań

Wykonawca będzie kompletować i przechowywać raporty ze wszystkich badań i udostępniać je na każde życzenie Inżyniera.

Wyniki badań (kopie) będą przekazywane Inżynierowi na formularzach według dostarczonego przez niego wzoru lub innych, przez niego zaakceptowanych.

6.6. Badania prowadzone przez Inżyniera

6.6.1. Ogólne zasady prowadzonych badań przez Inżyniera

Dla celów kontroli jakości i zatwierdzenia materiałów i robót, Inżynier uprawniony jest do dokonywania kontroli, pobierania próbek i badania materiałów niezależnie od Wykonawcy. Zapewniona mu będzie wszelka pomoc do tego potrzebna ze strony Wykonawcy i producenta materiałów.

Inżynier będzie oceniać jakość, zgodność materiałów i robót z wymaganiami STWIORB i Dokumentacji Projektowej na podstawie przede wszystkim wyników własnych badań.

6.6.2. Badania i pomiary Laboratorium Zamawiającego

Laboratorium Zamawiającego wykonuje następujące badania i pomiary zlecane przez Inżyniera:

1. przed rozpoczęciem robót:
 - badania materiałów przewidzianych do wbudowania,
2. w trakcie robót:
 - badania jakości stosowanych materiałów i wykonywanych robót,
 - badania sprawdzające do odbioru robót zanikających i ulegających zakryciu,
 - badania i pomiary do odbioru ostatecznego wg poszczególnych asortymentowych STWIORB.

W czasie trwania budowy próbki należy dostarczać sukcesywnie w miarę postępu robót.

6.7. Certyfikaty i deklaracje

Inżynier może dopuścić do użycia tylko te materiały, które posiadają:

certyfikat na znak bezpieczeństwa wykazujący, że zapewniono zgodność z kryteriami technicznymi określonymi na podstawie Polskich Norm, aprobat technicznych oraz właściwych przepisów i dokumentów technicznych,

1. deklarację zgodności lub certyfikat zgodności z:
 - Polską Normą lub
 - aprobatą techniczną, w przypadku wyrobów, dla których nie ustanowiono Polskiej Normy, jeżeli nie są objęte certyfikacją określoną w pkt 1

i które spełniają wymogi STWIORB.

W przypadku materiałów, dla których ww. dokumenty są wymagane przez STWIORB, każda partia dostarczona do robót będzie posiadać te dokumenty, określające w sposób jednoznaczny jej cechy.

Produkty przemysłowe muszą posiadać w/w dokumenty wydane przez producenta, a w razie potrzeby poparte wynikami badań wykonanych przez niego. Kopie wyników tych badań będą dostarczone przez Wykonawcę Inżynierowi.

Jakiegokolwiek materiały, które nie spełniają tych wymagań będą odrzucone.

6.8. Dokumenty budowy

(1) Dziennik Budowy

Dziennik Budowy jest wymaganym dokumentem prawnym obowiązującym Zamawiającego i Wykonawcę w okresie od przekazania Wykonawcy Terenu Budowy do końca okresu gwarancyjnego. Odpowiedzialność za prowadzenie Dziennika Budowy zgodnie z obowiązującymi przepisami spoczywa na Wykonawcy.

Zapisy w Dzienniku Budowy będą dokonywane na bieżąco i będą dotyczyć przebiegu robót, stanu bezpieczeństwa ludzi i mienia oraz technicznej i gospodarczej strony budowy.

Każdy zapis w Dzienniku Budowy będzie opatrzony datą jego dokonania, podpisem osoby, która dokonała zapisu, z podaniem jej imienia i nazwiska oraz stanowiska służbowego. Zapisy będą czytelne, dokonane trwałą techniką, w porządku chronologicznym, bezpośrednio jeden pod drugim, bez przerw.

Załączone do Dziennika Budowy protokoły i inne dokumenty będą oznaczone kolejnym numerem załącznika i opatrzone datą i podpisem Wykonawcy i Inżyniera.

Do Dziennika Budowy należy wpisywać w szczególności:

- datę przekazania Terenu Budowy,
- datę przekazania przez Zamawiającego Dokumentacji Projektowej,
- uzgodnienie przez Inżyniera programu zapewnienia jakości i harmonogramów robót,
- terminy rozpoczęcia i zakończenia poszczególnych elementów robót,
- przebieg robót, trudności i przeszkody w ich prowadzeniu, okresy i przyczyny przerw w robotach,
- uwagi i polecenia Inżyniera,
- daty zarządzenia wstrzymania robót, z podaniem powodu,
- zgłoszenia i daty odbiorów robót zanikających, ulegających zakryciu, częściowych i końcowych odbiorów robót,
- wyjaśnienia, uwagi i propozycje Wykonawcy,
- stan pogody i temperaturę powietrza w okresie wykonywania robót podlegających ograniczeniom lub wymaganiom szczególnym w związku z warunkami klimatycznymi,
- zgodność rzeczywistych warunków geotechnicznych z ich opisem w Dokumentacji Projektowej,
- dane dotyczące czynności geodezyjnych (pomiarowych) dokonywanych przed i w trakcie wykonywania robót,
- dane dotyczące sposobu wykonywania zabezpieczenia robót,
- dane dotyczące jakości materiałów, pobierania próbek oraz wyniki przeprowadzonych badań z podaniem, kto je przeprowadzał,
- wyniki prób poszczególnych elementów budowli z podaniem, kto je przeprowadzał,
- inne istotne informacje o przebiegu robót.

Propozycje, uwagi i wyjaśnienia Wykonawcy, wpisane do dziennika Budowy będą przedłożone Inżynierowi do ustosunkowania się.

Decyzje Inżyniera wpisane do Dziennika Budowy Wykonawca podpisuje z zaznaczeniem ich przyjęcia lub zajęciem stanowiska.

Wpis projektanta do Dziennika Budowy obowiązuje Inżyniera do ustosunkowania się. Projektant nie jest jednak stroną Kontraktu i nie ma uprawnień do wydawania poleceń Wykonawcy robót.

(2) Rejestr Obmiarów

Rejestr Obmiarów stanowi dokument pozwalający na rozliczenie faktycznego postępu każdego z elementów robót. Obmiary wykonanych robót przeprowadza się w sposób ciągły w jednostkach przyjętych w Wycenionym Kosztorysie Ofertowym i wpisuje do Rejestru Obmiarów.

(3) Dokumenty laboratoryjne

Dzienniki laboratoryjne, atesty materiałów, orzeczenia o jakości materiałów, recepty robocze i kontrolne wyniki badań Wykonawcy będą gromadzone w formie uzgodnionej w programie zapewnienia jakości. Dokumenty te stanowią załączniki do odbioru robót. Winny być udostępnione na każde życzenie Inżyniera.

(4) Pozostałe dokumenty budowy

Do dokumentów budowy zalicza się, oprócz wymienionych w pkt. (1)-(3) następujące dokumenty:

- a./ pozwolenie na budowę,
- b./ protokoły przekazania Terenu Budowy,
- c./ umowy cywilno-prawne z osobami trzecimi i inne umowy cywilno-prawne,
- d./ protokoły z odbioru robót
- e./ protokoły z porad i ustaleń,
- f./ korespondencję na budowie.

(5) Przechowywanie dokumentów budowy

Dokumenty budowy będą przechowywane na Terenie Budowy w miejscu odpowiednio zabezpieczonym.

Zaginięcie któregośkolwiek z dokumentów budowy spowoduje jego natychmiastowe odtworzenie w formie przewidzianej prawem.

Wszelkie dokumenty budowy będą zawsze dostępne dla Inżyniera i przedstawiane do wglądu na życzenie Zamawiającego.

7. OBMIAR ROBÓT

7.1. Ogólne zasady obmiaru robót

Obmiar robót będzie określać faktyczny zakres wykonywanych robót zgodnie z Dokumentacją Projektową i STWIORB, w jednostkach ustalonych w Wycenionym Kosztorysie Ofertowym.

Obmiaru robót dokonuje Wykonawca w technologii uzgodnionej z Inżynierem po pisemnym powiadomieniu Inżyniera o zakresie obmierzanych robót i terminie obmiaru, co najmniej na 3 dni przed tym terminem.

Wyniki obmiaru będą wpisane do Rejestru Obmiarów.

Jakiegokolwiek błąd lub przeoczenie (opuszczenie) w ilościach podanych w Kosztorysie Ofertowym lub gdzie indziej w Specyfikacjach Technicznych nie zwalnia Wykonawcy od obowiązku ukończenia wszystkich robót. Błędne dane zostaną poprawione wg instrukcji Inżyniera na piśmie.

Obmiar gotowych robót będzie przeprowadzony z częstotnością wymaganą do celu miesięcznej płatności na rzecz Wykonawcy lub w innym czasie określonym w Kontrakcie lub oczekiwanym przez Wykonawcę i Inżyniera.

Obmiar odbywać się będzie w obecności Inżyniera i podlega jego akceptacji.

7.2. Zasady określania ilości robót i materiałów

Długości i odległości pomiędzy wyszczególnionymi punktami skrajnymi będą obmierzone poziomo wzdłuż linii osiowej.

Jeśli Specyfikacje Techniczne właściwe dla danych robót nie wymagają tego inaczej, objętości będą wyliczone w m³ jako długość pomnożona przez średni przekrój.

Ilości, które mają być obmierzone wagowo, będą ważone w tonach lub kilogramach zgodnie z wymaganiami Specyfikacji Technicznych.

Pojazdy używane do przewożenia materiałów rozliczanych na podstawie masy na samochodzie powinny być ważone co najmniej raz dziennie. Inżynier ma prawo do losowego sprawdzenia masy i stopnia załadowania pojazdów, a w przypadku stwierdzenia, że objętość materiału przewożona danym pojazdem jest mniejsza od wcześniejszej uzgodnionej, to całość materiałów przewiezionych przez ten pojazd od czasu poprzedniej kontroli zostanie odpowiednio zredukowana.

Każdy samochód powinien być oznakowany w sposób czytelny, umożliwiający jego identyfikację. Obmiar winien następować w punkcie dostawy.

Za zgodą Inżyniera Wykonawca może dokonywać ważenia pojazdów w publicznych punktach ważenia na urządzeniach wagowych posiadających ważne świadectwa legalizacji.

7.3. Urządzenia i sprzęt pomiarowy

Wszystkie urządzenia i sprzęt pomiarowy, stosowany w czasie obmiaru robót będą zaakceptowane przez Inżyniera.

Urządzenia i sprzęt pomiarowy zostaną dostarczone przez Wykonawcę. Jeżeli urządzenia te lub sprzęt wymagają badań atestujących to Wykonawca będzie posiadać ważne świadectwa legalizacji.

Wszystkie urządzenia pomiarowe będą przez Wykonawcę utrzymywane w dobrym stanie, w całym okresie trwania robót.

7.4. Wagi i zasady ważenia

Wykonawca dostarczy i zainstaluje urządzenia wagowe odpowiadające odnośnym wymaganiom Specyfikacji Technicznych. Będzie utrzymywać to wyposażenie zapewniając w sposób ciągły zachowanie dokładności wg norm zatwierdzonych przez Inżyniera.

7.5. Czas przeprowadzenia obmiaru

Obmiary będą przeprowadzone przed częściowym lub końcowym odbiorem robót, a także w przypadku występowania dłuższej przerwy w robotach i zmiany Wykonawcy robót.

Obmiar robót zanikających przeprowadza się w czasie ich wykonywania.

Obmiar robót podlegających zakryciu przeprowadza się przed ich zakryciem.

Roboty pomiarowe do obmiaru oraz nieodzowne obliczenia będą wykonane w sposób zrozumiały i jednoznaczny.

Wymiary skomplikowanych powierzchni lub objętości będą uzupełnione odpowiednimi szkicami umieszczonymi na karcie Rejestru Obmiaru. W razie braku miejsca szkice mogą być dołączone w formie oddzielnego załącznika do Rejestru Obmiaru, którego wzór zostanie uzgodniony z Inżynierem.

8. ODBIÓR ROBÓT

8.1. Rodzaje odbiorów robót

W zależności od ustaleń odpowiednich STWIORB, roboty podlegają następującym etapom odbioru, dokonywanym przez Inżyniera przy udziale Wykonawcy:

- a./ odbiorowi robót zanikających i ulegających zakryciu,
- b./ odbiorowi częściowemu,
- c./ odbiorowi ostatecznemu,
- d./ odbiorowi pogwarancyjnemu.

8.2. Odbiór robót zanikających i ulegających zakryciu

Odbiór robót zanikających i ulegających zakryciu polega na finalnej ocenie ilości i jakości wykonywanych robót, które w dalszym procesie realizacji ulegną zakryciu.

Odbiór robót zanikających i ulegających zakryciu będzie dokonany w czasie umożliwiającym wykonanie ewentualnych korekt i poprawek bez hamowania ogólnego postępu robót.

Odbioru robót dokonuje Inżynier.

Gotowość danej części robót do odbioru zgłasza Wykonawca wpisem do Dziennika Budowy i jednoczesnym powiadomieniem Inżyniera.

Odbiór będzie przeprowadzony niezwłocznie, nie później jednak niż w ciągu 3 dni od daty zgłoszenia wpisem do Dziennika Budowy i powiadomienia o tym fakcie Inżyniera.

Jakość i ilość robót ulegających zakryciu ocenia Inżynier na podstawie dokumentów zawierających komplet wyników badań laboratoryjnych i w oparciu o przeprowadzone pomiary, w konfrontacji z Dokumentacją Projektową, STWIORB i uprzednimi ustaleniami.

Na polecenie Inżyniera badania sprawdzające przeprowadza Laboratorium Zamawiającego.

8.3. Odbiór częściowy

Odbiór częściowy polega na ocenie ilości i jakości wykonanych części robót. Odbioru częściowego robót dokonuje się wg zasad jak przy odbiorze końcowym robót. Odbioru robót dokonuje Inżynier. Odbiór częściowy nie zwalnia Wykonawcy z obowiązku zabezpieczenia i utrzymania obiektu do odbioru ostatecznego.

8.4. Odbiór ostateczny robót

8.4.1. Zasady odbioru ostatecznego robót

Odbiór ostateczny polega na finalnej ocenie rzeczywistego wykonania robót w odniesieniu do ich ilości, jakości i wartości.

Całkowite zakończenie robót oraz gotowość do odbioru ostatecznego będzie stwierdzona przez Wykonawcę wpisem do dziennika budowy z bezwzględnym powiadomieniem na piśmie o tym fakcie Inżyniera.

Zakończenie robót musi zostać potwierdzone przez Inżyniera wpisem do Dziennika Budowy.

Warunkami pozwalającymi na dokonanie potwierdzającego wpisu są:

- przekazanie Inżynierowi kompletnych badań i pomiarów wymaganych przez odpowiednie asortymentowe STWIORB do odbioru ostatecznego robót,
- uzyskanie pozytywnych wyników badań i pomiarów

Odbiór ostateczny robót nastąpi w terminie ustalonym w dokumentach umowy, licząc od dnia potwierdzenia przez Inżyniera zakończenia robót i przyjęcia dokumentów, o których mowa w punkcie 8.4.2.

Odbioru ostatecznego robót dokona komisja wyznaczona przez Zamawiającego w obecności Inżyniera i Wykonawcy. Komisja odbierająca roboty dokona ich oceny jakościowej na podstawie przedłożonych dokumentów, wyników badań i pomiarów, ocenie wizualnej oraz zgodności wykonania robót z dokumentacją projektową i STWIORB.

Badania i ustalone pomiary do odbioru ostatecznego wykonuje Laboratorium Zamawiającego, na próbkach pobranych przez Wykonawcę w obecności Inżyniera. Inżynier wskazuje miejsca poboru próbek. Próby do badań odbiorczych dostarcza do Laboratorium Zamawiającego Inżynier.

Podstawą do odbioru ostatecznego robót są przede wszystkim wyniki badań Laboratorium Zamawiającego.

Odbierający dokonuje odbioru ostatecznego robót, jeżeli ich jakość i ilość w poszczególnych asortymentach jest zgodna z warunkami Kontraktu, STWIORB oraz ustaleniami i poleceniami Inżyniera. Roboty z wadami nie będą podlegać odbiorowi.

W toku odbioru ostatecznego robót komisja zapozna się z realizacją ustaleń przyjętych w trakcie odbiorów robót zanikających i ulegających zakryciu, zwłaszcza w zakresie wykonania robót uzupełniających i robót poprawkowych.

W przypadkach niewykonania wyznaczonych robót poprawkowych lub robót uzupełniających w warstwie ścieralnej lub robotach wykończeniowych, komisja przerwie swoje czynności i ustali nowy termin odbioru ostatecznego.

W przypadku stwierdzenia przez komisję, że jakość wykonywanych robót w poszczególnych asortymentach nieznacznie odbiega od wymaganej dokumentacją projektową i STWIORB z uwzględnieniem tolerancji i nie ma większego wpływu na cechy eksploatacyjne obiektu i bezpieczeństwo ruchu, komisja dokona potrąceń, oceniając pomniejszoną wartość wykonywanych robót w stosunku do wymagań przyjętych w dokumentach umowy.

8.4.2. Dokumenty do odbioru ostatecznego

Podstawowym dokumentem do dokonania odbioru ostatecznego robót jest protokół odbioru ostatecznego robót sporządzony wg wzoru ustalonego przez Zamawiającego.

Do odbioru ostatecznego Wykonawca jest zobowiązany przygotować następujące dokumenty:

- dokumentację projektową podstawową z naniesionymi zmianami oraz dodatkową, jeśli została sporządzona w trakcie realizacji umowy,
- szczegółowe specyfikacje techniczne (podstawowe z dokumentów umowy i ew. uzupełniające lub zamiennie),
- recepty i ustalenia technologiczne,
- dzienniki budowy i rejestry obmiarów (oryginały),
- wyniki pomiarów kontrolnych oraz badań i oznaczeń laboratoryjnych, zgodne z STWIORB i ew. PZJ,
- deklaracje zgodności lub certyfikaty zgodności wbudowanych materiałów zgodnie z STWIORB i ew. PZJ,

- opinię technologiczną sporządzoną na podstawie wszystkich wyników badań i pomiarów załączonych do dokumentów odbioru, wykonanych zgodnie z STWIORB i PZI,
- rysunki (dokumentacje) na wykonanie robót towarzyszących (np. na przełożenie linii telefonicznej, energetycznej, gazowej, oświetlenia itp.) oraz protokoły odbioru i przekazania tych robót właścicielom urządzeń,
- geodezyjną inwentaryzację powykonawczą robót i sieci uzbrojenia terenu – mapę numeryczną sporządzoną wg warunków Zamawiającego,
- kopię mapy zasadniczej powstałej w wyniku geodezyjnej inwentaryzacji powykonawczej.

W przypadku, gdy wg komisji, roboty pod względem przygotowania dokumentacyjnego nie będą gotowe do odbioru ostatecznego, komisja w porozumieniu z Wykonawcą wyznaczy ponowny termin odbioru ostatecznego robót.

Wszystkie zarządzane przez komisję roboty poprawkowe lub uzupełniające będą zestawione wg wzoru ustalonego przez Zamawiającego.

Termin wykonania robót poprawkowych i robót uzupełniających wyznaczy komisja.

8.5. Odbiór pogwarancyjny

Odbiór pogwarancyjny polega na ocenie wykonanych robót związanych z usunięciem wad stwierdzonych przy odbiorze ostatecznym i zaistniałych w okresie gwarancyjnym.

Odbiór pogwarancyjny będzie dokonany na podstawie oceny wizualnej obiektu z uwzględnieniem zasad opisanych w punkcie 8.4 „Odbiór ostateczny robót”.

9. PODSTAWA PŁATNOŚCI

9.1. Ustalenia ogólne

Podstawą płatności jest cena jednostkowa, skalkulowana przez Wykonawcę za jednostkę obmiarową ustaloną dla danej pozycji Kosztorysu Ofertowego.

Cena jednostkowa pozycji będzie uwzględniać wszystkie czynności, wymagania i badania składające się na jej wykonanie, określone dla tej roboty w pkt. 9 STWIORB i w Dokumentacji Projektowej.

Cena jednostkowa będzie obejmować:

- robocizną bezpośrednią,
- wartość zużytych materiałów wraz z kosztami ich zakupu,
- wartość pracy sprzętu wraz z kosztami jednorazowymi (sprowadzenie sprzętu na Teren Budowy i z powrotem, montaż i demontaż na stanowisku pracy),
- koszty pośrednie, w skład których wchodzi: płace personelu i kierownictwa budowy, pracowników nadzoru i laboratorium, koszty urządzenia i eksploatacji zaplecza budowy (w tym doprowadzenie energii i wody, budowa dróg dojazdowych itp.), koszty dotyczące oznakowania robót, wydatki dotyczące bhp, usługi obce na rzecz budowy, opłaty za dzierżawę placów i bocznic, ekspertyzy dotyczące wykonanych robót, ubezpieczenia oraz koszty zarządu przedsiębiorstwa Wykonawcy,
- zysk kalkulacyjny zawierający ewentualne ryzyko Wykonawcy z tytułu innych wydatków mogących wystąpić w czasie realizacji robót i w okresie gwarancyjnym,
- podatki obliczane zgodnie z obowiązującymi przepisami.

Do cen jednostkowych nie należy wliczać podatku VAT.

Cena jednostkowa zaproponowana przez Wykonawcę za daną pozycję w Wycenionym Kosztorysie Ofertowym jest ostateczna i wyklucza możliwość żądania dodatkowej zapłaty za wykonanie robót objętych tą pozycją kosztorysową.

9.2. Warunki umowy i wymagania ogólne D-M-00.00.00

Koszt dostosowania się do wymagań warunków umowy i wymagań ogólnych zawartych w D-M-00.00.00 obejmuje wszystkie warunki określone w ww. dokumentach, a niewyszczególnione w kosztorysie.

9.3. Objazdy, przejazdy i organizacja ruchu

Koszt wybudowania objazdów/przejazdów i organizacji ruchu obejmuje:

- wykonanie i zatwierdzenie projektu organizacji ruchu na czas prowadzenia robót
- ustawienie tymczasowych oznakowań i oświetlenia zgodnie z wymaganiami bezpieczeństwa ruchu,
- opłaty/dzierżawy terenu,
- przygotowanie terenu,
- konstrukcję tymczasowej nawierzchni, ramp, chodników, krawężników, barier, oznakowań i drenaży,
- tymczasową przebudowę urządzeń obcych.

Koszt utrzymania objazdów/przejazdów i organizacji ruchu obejmuje:

- oczyszczanie, przestawienie, przykrycie i usunięcie tymczasowych oznakowań pionowych, poziomych, barier i świateł,
- utrzymanie płynności ruchu publicznego.

Koszt likwidacji objazdów/przejazdów i organizacji ruchu obejmuje:

- usunięcie wbudowanych materiałów i oznakowania,
- doprowadzenie terenu do stanu pierwotnego.

10. PRZEPISY ZWIĄZANE

Ustawa z dnia 7 lipca 1994 r. - Prawo budowlane (Dz.U.Nr 89, poz. 414 z późniejszymi zmianami).

Zarządzenie Ministra Infrastruktury z dnia 19 listopada 2001 r. w sprawie dziennika budowy, montażu i rozbiórki oraz tablicy informacyjnej (Dz. U. Nr 138, poz. 1555).

Ustawa z dnia 21 marca 1985 r. o drogach publicznych (Dz.U.Nr 14, poz. 60 z późniejszymi zmianami).

UWAGA!!!:

Nie wymienienie tytułu norm, aktów prawnych i przepisów określonych prawem polskim, a obowiązujących w okresie realizacji robót nie zwalnia wykonawcy robót od ich stosowania i przestrzegania.

Obowiązującą edycję norm i przepisów będzie wydanie najnowsze, opublikowane nie później niż 30 dni przed terminem ogłoszenia o postępowaniu przetargowym.

10.2 Dokumenty związane

Aprobaty Techniczne w odniesieniu do wyrobu, dla którego nie ustalono polskiej normy lub wyrobów, których właściwości użytkowe różnią się od właściwości podanych w polskiej normie.

Instrukcje, wytyczne i świadectwa ITB, przepisy i instrukcje producentów lub dostawców wyrobów budowlanych, szczególnie w odniesieniu do wyrobów systemowych.

D-01.00.00 ROBOTY PRZYGOTOWAWCZE

D-01.01.01. Odtworzenie trasy i punktów wysokościowych

1. WSTĘP

1.1. Przedmiot specyfikacji technicznej (STWIORB)

Przedmiotem niniejszej STWiORB są wymagania dotyczące wykonania i odbioru robót związanych z obsługą geodezyjną budowy a także z opracowaniem geodezyjnej dokumentacji powykonawczej. Niniejsza specyfikacja obejmuje wszelkie roboty geodezyjne związane z przebudową drogi wraz z inwentaryzacją powykonawczą. Ponadto, jeżeli specyfikacje techniczne branżowe nie stanowią inaczej przedmiotowa specyfikacja stanowi podstawę do wykonywania i odbioru robót geodezyjnych związanych z przebudową lub budową wszelkich innych budowli w tym sieci uzbrojenia terenu.

1.2. Zakres robót objętych STWIORB

Ustalenia zawarte w niniejszej STWIORB dotyczą prowadzenia robót związanych z odtworzeniem w terenie przebiegu trasy drogowej zgodnie z Dokumentacją Projektową i obejmują:

- a./ sprawdzenie wyznaczenia punktów głównych osi trasy,
- b./ wyznaczenie i utrwalenie reperów roboczych,
- c./ uzupełnienie osi trasy dodatkowymi punktami,
- d./ wyznaczenie przekrojów poprzecznych z ewentualnym wytyczeniem dodatkowych przekrojów,
- e./ zastabilizowanie punktów w sposób trwały, ochrona ich przed zniszczeniem oraz oznakowanie w sposób ułatwiający odszukanie i ewentualne odtworzenie.
- f./ wykonanie pomiarów bieżących w miarę postępu robót, zgodnie z dokumentacją projektową,
- g./ przeniesienie punktów istniejącej osnowy geodezyjnej poza granicę robót ziemnych wraz z odtworzeniem wysokościowym

1.3. Określenie podstawowe

1.3.1. Punkty główne trasy - Punkty załamania osi trasy, punkty kierunkowe oraz początkowy i końcowy punkt trasy.

1.3.2. Pozostałe określenia - są zgodne z obowiązującymi, odpowiednimi polskimi normami, wytycznymi i określeniami podanymi w STWIORB D-M-00.00.00. „Wymagania ogólne” pkt 1.4.

1.4. Ogólne wymagania dotyczące robót

Ogólne wymagania dotyczące robót podano w STWIORB D-M-00.00.00. "Wymagania ogólne" pkt. 1.5.

2. MATERIAŁY

2.1. Wymagania ogólne

Ogólne wymagania dotyczące materiałów podano w STWIORB D-M-00.00.00. "Wymagania ogólne" pkt. 2.

2.1.1. Materiały do wyznaczenia trasy drogowej

Do utrwalenia punktów głównych trasy i reperów roboczych należy stosować pale drewniane z gwoździem lub trzpienie stalowe (stabilizacja punktów w istniejącej nawierzchni), słupki betonowe albo rury metalowe o długości około 0.50 m. Pale drewniane umieszczone w sąsiedztwie punktów załamania trasy w czasie ich stabilizacji powinny mieć średnicę 0.15-0.20 m i długości 1.5-1.7 m.

Do stabilizacji pozostałych punktów należy stosować szpilki stalowe i paliki drewniane o długości około 0.30m i średnicy 50-80 mm. Świadki wbijane obok palików osiowych powinny mieć długość około 0.50 m i przekrój prostokątny.

3. SPRZĘT

3.1. Wymagania ogólne

Ogólne wymagania dotyczące sprzętu podano w STWIORB D-M-00.00.00. "Wymagania ogólne" pkt. 3.

3.2. Sprzęt do robót pomiarowych

Do wykonania robót konieczny jest sprzęt geodezyjny taki jak:

- teodolity lub tachimetry,
- niwelatory,
- dalmierze,
- tyczki,
- łąty,
- taśmy stalowe i parciane.

Sprzęt stosowany do odtworzenia trasy i punktów głównych powinien gwarantować uzyskanie wymaganej dokładności pomiaru.

4. TRANSPORT

4.1. Wymagania ogólne

Ogólne wymagania dotyczące transportu podano w STWIORB D-M-00.00.00. "Wymagania ogólne" pkt. 4.

4.2. Wymagania dla transportu

Transport sprzętu geodezyjnego oraz materiałów potrzebnych do stabilizacji osi trasy i wyznaczenia zakresu robót może odbywać się dowolnymi środkami transportowymi.

5. WYKONANIE ROBÓT

5.1. Ogólne zasady wykonania robót

Ogólne zasady wykonania robót podano w STWIORB D-M-00.00.00. "Wymagania ogólne" pkt. 5.

Prace pomiarowe powinny być wykonane zgodnie z obowiązującymi Instrukcjami GUGiK.

Wszelkie prace pomiarowe związane z realizacją robót należą do obowiązków Wykonawcy. Roboty, które bazujące na pomiarach Wykonawcy nie mogą być rozpoczęte przed zaakceptowaniem wyników pomiarów przez Inżyniera.

Prace pomiarowe powinny być wykonane przez osoby posiadające odpowiednie kwalifikacje i uprawnienia. Wykonawca ponosi odpowiedzialność za następstwa niezgodności wykonanych robót z dokumentacją projektową oraz niniejszymi STWIORB.

5.2. Sprawdzenie wyznaczenia punktów głównych osi trasy

Punkty wierzchołkowe trasy i inne punkty główne do tyczenia powinny być zastabilizowane w sposób trwały, przy użyciu pali drewnianych lub trzpieni stalowych a także dowiązane do punktów pomocniczych, położonych poza granicą robót ziemnych. Maksymalna odległość pomiędzy punktami głównymi na odcinkach prostych nie może przekraczać 500 m.

Maksymalna odległość pomiędzy reperami roboczymi wzdłuż trasy drogowej w terenie płaskim powinna wynosić 500 m, natomiast w terenie falistym i górskim powinna być odpowiednio zmniejszona, zależnie od jego konfiguracji.

Reper roboczy należy założyć poza granicami robót związanych z wykonaniem trasy drogowej i obiektów towarzyszących. Jako repery robocze można wykorzystać punkty stałe na stabilnych, istniejących budowlach wzdłuż trasy drogowej.

Rzędne reperu należy określić z dokładnością do 0.4 cm/km stosując niwelację podwójną w nawiązaniu do reperów państwowych.

Repery robocze powinny być wyposażone w dodatkowe oznaczenia, zawierające wyraźne i jednoznaczne określenie nazwy reperu i jego rzędnej.

5.3. Wyznaczenie osi trasy

Tyczenie osi trasy należy wykonać w oparciu o dokumentację projektową przekazaną przez Zamawiającego.

Oś trasy powinna być wyznaczona w punktach głównych i w punktach pośrednich w odległości zależnej od charakterystyki terenu i ukształtowania trasy.

Dopuszczalne odchylenie sytuacyjne wytyczonej osi trasy w stosunku do dokumentacji projektowej nie może być większe niż 3 cm. Rzędne punktów osi trasy należy wyznaczyć z dokładnością do 1 cm w stosunku do rzędnych określonych w dokumentacji projektowej.

Do utrwalenia osi trasy w terenie należy użyć odpowiednich pali drewnianych lub trzpieni stalowych, których usunięcie dopuszczalne jest wówczas, gdy Wykonawca robót zastąpi je odpowiednimi palami po obu stronach osi, umieszczonymi poza granicą robót.

5.4. Wyznaczenie przekrojów poprzecznych

Wyznaczenie przekrojów poprzecznych obejmuje:

a./ wyznaczenie krawędzi jezdni i pobocza,

b./ wyznaczenie krawędzi wykopów na powierzchni terenu (określenie granicy robót ziemnych)

c./ wyznaczenie w czasie trwania robót ziemnych zarysu (konturów) wykopów w przekrojach poprzecznych (tzw. profilowanie przekrojów poprzecznych)

i powinno być wykonane zgodnie z dokumentacją projektową oraz w miejscach wymagających uzupełnienia dla poprawnego przeprowadzenia robót zaakceptowanych przez Inżyniera.

Do wyznaczenia krawędzi jezdni należy stosować szpilki stalowe a do wyznaczenia poboczy paliki drewniane.

Do wyznaczenia krawędzi wykopów należy stosować dobrze widoczne paliki lub wiechy. Wiechy należy stosować w przypadku wykopów głębszych niż 1 metr. Odległość między palikami lub wiechami należy dostosować do ukształtowania terenu oraz geometrii trasy drogowej. Odległość ta co najmniej powinna odpowiadać odstępowi kolejnych przekrojów poprzecznych.

Profilowanie przekrojów poprzecznych musi umożliwiać wykonanie warstwy wyrównawczej nawierzchni oraz wykopów o kształcie zgodnym z dokumentacją projektową. Konieczne jest profilowanie przekrojów poprzecznych we wszystkich punktach głównych trasy, zgodnie z dokumentacją projektową oraz w innych dodatkowych punktach zaakceptowanych przez Inżyniera.

5.5. Przeniesienie osnowy geodezyjnej

Przeniesienie osnowy geodezyjnej poza granicę robót wraz z odtworzeniem wysokościowym może być wykonane tylko przez uprawnione do tego rodzaju prac jednostki geodezyjne. Przeniesienie osnowy geodezyjnej musi być wykonane przed przystąpieniem do robót objętych projektem. Projekt osnowy należy uzgodnić z Ośrodkiem Dokumentacji Geodezyjnej i Kartografii.

6. KONTROLA JAKOŚCI ROBÓT

6.1. Ogólne zasady kontroli jakości robót

Ogólne zasady kontroli jakości robót podano w STWIORB D-M-00.00.00. "Wymagania ogólne" pkt. 6.

Kontrolę jakości prac pomiarowych związanych z odtworzeniem trasy i punktów wysokościowych należy prowadzić według ogólnych zasad określonych w instrukcjach i wytycznych GUGiK.

7. OBMIAR ROBÓT

7.1. Ogólne zasady obmiaru robót

Ogólne zasady obmiaru robót podano w STWIORB D-M-00.00.00. "Wymagania ogólne" pkt. 7.

7.2. Jednostka obmiarowa

Jednostką obmiarową robót związanych z odtworzeniem trasy w terenie jest kilometr [km].

8. ODBIÓR ROBÓT

8.1. Ogólne zasady odbioru robót

Ogólne zasady odbioru robót podano w STWIORB D-M-00.00.00. "Wymagania ogólne" pkt. 8.

Odbiór robót następuje na podstawie szkiców i dzienników pomiarów geodezyjnych lub protokołu z kontroli geodezyjnej, które Wykonawca przedkłada Inżynierowi.

9. PODSTAWA PŁATNOŚCI

9.1. Ogólne ustalenia dotyczące podstaw płatności

Ogólne ustalenia dotyczące podstaw płatności podano w STWIORB D-M-00.00.00. "Wymagania ogólne" p. 9.

9.2. Cena jednostki obmiarowej

Cena jednostkowa wyznaczenia trasy i punktów wysokościowych obejmuje:

- sprawdzenie wyznaczenia punktów głównych osi trasy i punktów wysokościowych,
- uzupełnienie osi trasy dodatkowymi punktami,
- wyznaczenie reperów roboczych,
- wyznaczenie przekrojów poprzecznych z ewentualnym wytyczeniem dodatkowych przekrojów
- wykonanie pomiarów bieżących w miarę postępu robót, zgodnie z dokumentacją projektową
- zastabilizowanie punktów w sposób trwały, ochrona ich przed zniszczeniem i oznakowanie ułatwiające odszukanie i ewentualne odtworzenie.
- inwentaryzacja geodezyjna powykonawcza,
- obsługa geodezyjna robót związanych z przebudową lub zabezpieczeniem istniejących sieci uzbrojenia
- utrzymanie zniszczonych punktów geodezyjnych,
- odtworzenie znaków geodezyjnych kolidujących z nowym zagospodarowaniem terenu
- wykonanie geodezyjnego pomiaru powykonawczego, (wraz z projektowanym uzbrojeniem np. karty studni)
- koszty ośrodków geodezyjnych

10. PRZEPISY ZWIĄZANE

1./ Instrukcja techniczna 0-1.

Ogólne zasady wykonywania prac geodezyjnych.

2./ Instrukcja techniczna G-1.

Geodezyjna osnowa pozioma. GUGiK, 1978.

3./ Instrukcja techniczna G-2.

Wysokościowa osnowa geodezyjna, GUGiK 1983.

4./ Instrukcja techniczna G-3.

Geodezyjna obsługa inwestycji, Główny Urząd Geodezji i Kartografii, Warszawa 1979.

5./ Wytyczne techniczne G-3.1.

Osnowy realizacyjne, GUGiK, 1983.

6./ Wytyczne techniczne G-3.2.

Pomiary realizacyjne, GUGiK, 1983.

7./ Instrukcja techniczna G-4.

Pomiary sytuacyjne i wysokościowe, GUGiK, 1979.

8./ Ustawa z dnia 5 czerwca 2014 r. o zmianie ustawy – Prawo geodezyjne i kartograficzne oraz ustawy o postępowaniu egzekucyjnym w administracji

D-01.02.04. Rozbiórka elementów dróg

1. WSTĘP

1.1. Przedmiot STWIORB

Przedmiotem niniejszej ogólnej specyfikacji technicznej STWIORB są wymagania dotyczące wykonania i odbioru robót związanych z rozbiórką elementów dróg, ogrodzeń i przepustów, zdjęciem warstwy ziemi urodzajnej.

1.2. Zakres robót objętych STWIORB

Ustalenia zawarte w niniejszej specyfikacji dotyczą zasad prowadzenia robót związanych z rozbiórką:

- warstw nawierzchni i podbudów
- warstwy ziemi urodzajnej,
- krawężników, obrzeży i oporników,
- betonowych płyt drogowych
- studzienek ściekowych ulicznych
- przepustów rurowych po zjazdami i koroną drogi
- nawierzchni chodników
- ogrodzeń
- demontaż i ponowny montaż znaków drogowych
- cięcie piłą nawierzchni itp.

1.3. Określenia podstawowe

Stosowane określenia podstawowe są zgodne z obowiązującymi, odpowiednimi polskimi normami oraz z definicjami podanymi w STWIORB D-M-00.00.00 „Wymagania ogólne” pkt 1.4.

1.4. Ogólne wymagania dotyczące robót

Ogólne wymagania dotyczące robót podano w OST D-M-00.00.00 „Wymagania ogólne” pkt 1.5.

2. MATERIAŁY

2.1. Ogólne wymagania dotyczące materiałów

Ogólne wymagania dotyczące materiałów, ich pozyskiwania i składowania, podano w STWIORB D-M-00.00.00 „Wymagania ogólne” pkt 2.

3. SPRZĘT

3.1. Ogólne wymagania dotyczące sprzętu

Ogólne wymagania dotyczące sprzętu podano w STWIORB D-M-00.00.00 „Wymagania ogólne” pkt 3.

3.2. Sprzęt do rozbiórki

Do wykonania robót związanych z rozbiórką elementów dróg, ogrodzeń i przepustów może być wykorzystany sprzęt podany poniżej, lub inny zaakceptowany przez Inżyniera:

- spycharki,
- ładowarki,
- żurawie samochodowe,
- samochody ciężarowe,
- zrywarki,
- młoty pneumatyczne,
- piły mechaniczne,
- frezarki nawierzchni,
- koparki.

4. TRANSPORT

4.1. Ogólne wymagania dotyczące transportu

Ogólne wymagania dotyczące transportu podano w STWIORB D-M-00.00.00 „Wymagania ogólne” pkt 4.

4.2. Transport materiałów z rozbiórki

Materiał z rozbiórki można przewozić dowolnym środkiem transportu.

5. WYKONANIE ROBÓT

5.1. Ogólne zasady wykonania robót

Ogólne zasady wykonania robót podano w STWIORB D-M-00.00.00 „Wymagania ogólne” pkt 5.

5.2. Wykonanie robót rozbiórkowych

Roboty rozbiórkowe elementów dróg, ogrodzeń i przepustów obejmują usunięcie z terenu budowy wszystkich elementów wymienionych w pkt 1.3, zgodnie z dokumentacją projektową, STWIORB lub wskazanych przez Inżyniera. Jeśli dokumentacja projektowa nie zawiera dokumentacji inwentaryzacyjnej lub/i rozbiórkowej, Inżynier może polecić Wykonawcy sporządzenie takiej dokumentacji, w której zostanie określony przewidziany odzysk materiałów. Roboty rozbiórkowe można wykonywać mechanicznie lub ręcznie w sposób określony w STWIORB lub przez Inżyniera. W przypadku usuwania warstw nawierzchni z zastosowaniem frezarek drogowych, należy spełnić warunki określone w STWIORB D-05.03.11 „Recykling”. Wszystkie elementy możliwe do powtórnego wykorzystania powinny być usuwane bez powodowania zbędnych uszkodzeń. O ile uzyskane elementy nie stają się własnością Wykonawcy, powinien on przewieźć je na miejsce określone w STWIORB lub wskazane przez Inżyniera. Elementy i materiały, które zgodnie z STWIORB stają się własnością Wykonawcy, powinny być usunięte z terenu budowy. Doły (wykopy) powstałe po rozbiórce elementów dróg, znajdujące się w miejscach, gdzie zgodnie z dokumentacją projektową będą wykonane wykopy drogowe, powinny być tymczasowo zabezpieczone. W szczególności należy zapobiec gromadzeniu się w nich wody opadowej.

6. KONTROLA JAKOŚCI ROBÓT

6.1. Ogólne zasady kontroli jakości robót

Ogólne zasady kontroli jakości robót podano w STWIORB D-M-00.00.00 „Wymagania ogólne” pkt 6.

6.2. Kontrola jakości robót rozbiórkowych

Kontrola jakości robót polega na wizualnej ocenie kompletności wykonanych robót rozbiórkowych oraz sprawdzeniu stopnia uszkodzenia elementów przewidzianych do powtórnego wykorzystania. Zagęszczenie gruntu wypełniającego ewentualne doły po usuniętych elementach nawierzchni, ogrodzeń i przepustów powinno spełniać odpowiednie wymagania określone w STWIORB D-02.00.00 „Roboty ziemne”.

7. OBMIAR ROBÓT

7.1. Ogólne zasady obmiaru robót

Ogólne zasady obmiaru robót podano w STWIORB D-M-00.00.00 „Wymagania ogólne” pkt 7.

7.2. Jednostka obmiarowa

Jednostką obmiarową robót związanych z rozbiórką elementów dróg i ogrodzeń jest:

- dla nawierzchni jezdni i chodnika - m² (metr kwadratowy),
- dla warstwy ziemi urodzajnej - m² (metr kwadratowy)

- dla krawężnika, opornika, obrzeża, ścieków prefabrykowanych, barier i poręczy - m (metr),
- dla rozbiórki przepustów – m (metr bieżący)
- dla rozbiórki ogrodzeń – m (metr bieżący)
- dla znaków drogowych – szt. (sztuka)
- dla cięcia piłą – m (metr bieżący)

8. ODBIÓR ROBÓT

Ogólne zasady odbioru robót podano w STWIORB D-M-00.00.00 „Wymagania ogólne” pkt 8.

9. PODSTAWA PŁATNOŚCI

9.1. Ogólne ustalenia dotyczące podstawy płatności

Ogólne ustalenia dotyczące podstawy płatności podano w STWIORB D-M-00.00.00 „Wymagania ogólne” pkt 9.

9.2. Cena jednostki obmiarowej

Cena wykonania robót obejmuje:

- a) dla rozbiórki warstw nawierzchni i podbudowy:
- wyznaczenie powierzchni przeznaczonej do rozbiórki,
 - rozkucie i zerwanie nawierzchni,
 - ew. przesortowanie materiału uzyskanego z rozbiórki, w celu ponownego jej użycia, z ułożeniem na poboczu,
 - załadunek i wywiezienie materiałów z rozbiórki,
 - załadunek, paletowanie, i wywiezienie materiału odzyskanego na składowisko wskazane przez inwestora
 - wyrównanie podłoża i uporządkowanie terenu rozbiórki;
- b) dla rozbiórki chodników:
- ręczne wyjęcie płyt chodnikowych, lub rozkucie i zerwanie innych materiałów chodnikowych,
 - przesortowanie materiału uzyskanego z rozbiórki w celu ponownego jego użycia,
 - zerwanie podsypki cementowo-piaskowej,
 - załadunek i wywiezienie materiałów z rozbiórki,
 - wyrównanie podłoża i uporządkowanie terenu rozbiórki;
- d) dla rozbiórki przepustów:
- wykonanie wykopu,
 - demontaż przepustów wraz z rozkuciem elementów betonowych i ścianek czołowych,
 - załadunek gruzu i ziemi na samochód,
 - wyrównanie i zagęszczenie podłoża
 - załadunek i wywiezienie materiałów z rozbiórki wraz z ich utylizacją,
 - uporządkowanie terenu rozbiórki;
- e) dla cięcia piłą:
- wyznaczenie miejsc cięcia,
 - cięcie nawierzchni,
 - zabezpieczenie miejsc cięcia,
 - uporządkowanie terenu robót.
- e) dla zdjęcia warstwy ziemi urodzajnej
- wyznaczenie powierzchni przeznaczonej do rozbiórki,
- zdjęcie warstwy ziemi urodzajnej,
 - załadunek i wywiezienie nadmiarów ziemi,
 - załadunek, i dowóz materiału do ponownego wbudowania
 - wyrównanie i uporządkowanie terenu robót;
- f) dla ogrodzeń
- wyznaczenie długości ogrodzenia przeznaczonej do rozbiórki,
- demontaż elementów wypełnienia ogrodzenia oraz rozkucie i zerwanie podmurówki i fundamentów
 - załadunek i wywiezienie materiałów z rozbiórki,
 - zasypanie dołów po słupkach i fundamentach z zagęszczeniem do uzyskania $I_s \geq 1,00$ wg BN-77/8931-12 [9],
 - ew. przesortowanie materiału uzyskanego z rozbiórki, w celu ponownego jego użycia, z ułożeniem w stosy na poboczu,
 - wyrównanie podłoża i uporządkowanie terenu rozbiórki;
- g) dla znaków drogowych
- demontaż elementów oznakowania i fundamentów
 - załadunek i wywiezienie materiałów z rozbiórki,
 - zasypanie dołów po słupkach i fundamentach z zagęszczeniem do uzyskania $I_s \geq 1,00$ wg BN-77/8931-12 [9],
 - ew. przesortowanie materiału uzyskanego z rozbiórki, w celu ponownego jego użycia, z ułożeniem w stosy na poboczu,
 - ponowny montaż znaków drogowych
 - wyrównanie podłoża i uporządkowanie terenu rozbiórki;

10. PRZEPISY ZWIĄZANE

Normy

- | | | |
|----|------------|---|
| 1. | PN-D-95017 | Surowiec drzewny. Drewno tartaczne iglaste. |
| 2. | PN-D-96000 | Tarcica iglasta ogólnego przeznaczenia |
| 3. | PN-D-96002 | Tarcica liściasta ogólnego przeznaczenia |
| 4. | PN-H-74219 | Rury stalowe bez szwu walcowane na gorąco ogólnego stosowania |
| 5. | PN-H-74220 | Rury stalowe bez szwu ciągnięte i walcowane na zimno ogólnego przeznaczenia |

D-02.00.00 ROBOTY ZIEMNE

D-02.00.01. Wymagania ogólne

1. WSTĘP

1.1 Przedmiot specyfikacji

Przedmiotem niniejszej specyfikacji technicznej (ST) są warunki i wymagania dotyczące prawidłowego wykonania, realizacji, kontroli i odbioru robót ziemnych, które powinny być dotrzymane przy wykonywaniu robót wymienionych w dalszych rozdziałach Zakres stosowania ST

1.2 Zakres stosowania ST

Niniejsza specyfikacja techniczna jest stosowana jako dokument przetargowy i kontraktowy przy zleceniu i realizacji robót wymienionych w pkt. 1.1. ST.00.00 - Warunki ogólne.

1.3 Zakres robót objętych ST

Opracowanie obejmuje:

- wykonywanie wykopów budowli ziemnych,
- wykonywanie ukopów i odkładów gruntu,
- wykonywanie innych zadań związanych z robotami ziemnymi.

1.4 Podstawowe określenia i pojęcia stosowane w ST

Określenia użyte w niniejszej ST są zgodne z zgodne z Polskimi Normami, warunkami technicznymi projektowania, wykonania i odbioru robót budowlanych oraz określeniami zawartymi w ST.00.00 - Warunki ogólne. Pojęcia ogólnie używane przy robotach ziemnych:

grunt budowlany (grunt) – część skorupy ziemskiej mogąca współdziałać z obiektem budowlanym, stanowiąca jego element lub służąca jako tworzywo do wykonywania z niego budowli ziemnych.

grunt rodzimy – grunt powstały w miejscu zalegania w wyniku procesów geologicznych (wietrzenie, sedymentacja w środowisku wodnym itp.); grunty rodzime są zawsze gruntami naturalnymi; różnią się następujące grunty rodzime: skaliste, nieskaliste mineralne, nieskaliste organiczne.

grunt nasypowy – grunt powstały w wyniku działalności człowieka, np. w wysypiskach, zwałowiskach, zbiornikach osadowych, budowlach ziemnych itp.

grunty mineralne nieskaliste – grunty kamieniste, gruboziarniste i drobnoziarniste.

grunty gruboziarniste – ze względu na uziarnienie wyróżniamy: żwir, żwir gliniasty, pospółkę, pospółkę gliniastą.

grunty drobnoziarniste – ze względu na spoistość wyróżniamy niespoiste (np. piasek gruby, średni, drobny i pylasty), spoiste (np. piasek gliniasty, pył piaszczysty, pył, glina piaszczysta, glina, il).

nasyp - budowla, której rodzaj i stan odpowiadają wymaganiom budowli ziemnych lub podłoża pod budowlę,

wysokość nasypu – różnica rzędnej terenu i rzędnej robót ziemnych, wyznaczona w osi nasypu,

wykop – budowla ziemna wykonana w obrębie robót z postaci odpowiednio ukształtowanej przestrzeni powstałej w wyniku usunięcia z niej gruntu,

nachylenie skarpy – nachylenie spadku skarpy w stosunku do poziomu najczęściej podawane jako 1:n (gdzie n jest stosunkiem rzutu poziomego do rzutu pionowego) lub jako kąt nachylenia spadku skarpy w stopniach.

podłoże gruntowe – strefa, w której właściwości gruntów mają wpływ na projektowanie, wykonywanie i eksploatację budowli.

klin odłamu – bryła gruntu wydzielona powierzchnią poślizgu.

stateczność skarp – skarpa zachowuje swoją stateczność, gdy ścinające naprężenia wzdłuż dowolnej ciągłej powierzchni (powierzchni poślizgu) nie przekroczą wytrzymałości gruntu na ścinanie i w obrębie klina odłamu nie dojdzie do osuwiska.

odkład – nasyp uformowany z gruntu usuniętego z wykopu i przeznaczonego do późniejszego wykorzystania, np. do zasypiania wykopu po jego zabudowaniu, wyrównania terenu, rozplantowania.

urobek – grunt odspojony lub wydobyty z wykopu.

odwodnienie powierzchniowe – odwodnienie polegające na ujmowaniu wód gruntowych i powierzchniowych bezpośrednio w wykopie lub za pomocą systemu rowów i drenaży poziomych i doprowadzeniu ich poza wykop budowlany, odwodnienie tymczasowe - tymczasowe obniżenie zwierciadła wody gruntowej, zwykle na okres robót ziemnych i fundamentowych lub wykonywania budowli ziemnej.

humus – ziemia roślinna, urodzajna; wierzchnia warstwa gruntu zdjeta z terenu zdjeta z terenu prowadzonych robót.

wskaźnik zagęszczenia gruntu – wielkość charakteryzująca stan zagęszczenia gruntu określona wg wzoru:

$$I_s = P_d / P_{ds}$$

gdzie:

P_d – gęstość objętościowa szkieletu zagęszczonego gruntu [Mg/m^3],

P_{ds} – maksymalna gęstość objętościowa szkieletu gruntowego przy wilgotności optymalnej, określana w normalnej próbie Proctora zgodnie z normą PN-88/B-04481 służąca do oceny zagęszczenia gruntu podczas wykonania nasypu, zgodnie z normą BN-77/8931-12 [Mg/m^3],

stopień zagęszczenia gruntu - wielkość określona wg wzoru:

$$I_d = V_{max} - V / V_{max} - V_{min}$$

gdzie:

V_{max} – objętość gruntu najbardziej rozluźnionego,

V – objętość gruntu w stanie naturalnym,

V_{min} – objętość najbardziej zagęszczonego gruntu.

wskaźnik różnoziarnistości – wielkość charakteryzująca zagęszczalność gruntów niespoistych określona wg wzoru:

$$U = d_{60} / d_{10}$$

gdzie:

d_{60} – średnica oczek sita, przez które przechodzi 60% gruntu [mm],

d_{10} – średnica oczek sita, przez które przechodzi 10% gruntu [mm].

Instrukcja bezpiecznego wykonywania robót budowlanych - sposób zapobiegania zagrożeniom związanym z wykonywaniem robót budowlanych oraz sposób postępowania w przypadku wystąpienia tych zagrożeń.

1.5 Ogólne wymagania dotyczące robót

Wykonawca robót jest odpowiedzialny za jakość wykonania prac oraz ich zgodność z dokumentacją projektową, ST i poleceniami Inspektora Nadzoru. Ogólne wymagania dotyczące robót podano w ST.00.00 - Warunki ogólne.

Roboty objęte niniejszą specyfikacją powinny być realizowane przy uwzględnieniu w szczególności:

- organizacji robót,
- zabezpieczenia interesów osób trzecich,
- ochrony środowiska,
- warunków bezpieczeństwa pracy,
- zaplecza budowy,
- warunków dotyczących organizacji ruchu,
- ogrodzeń,

- zabezpieczenia dróg publicznych.

Należy przewidzieć wykonanie, w razie potrzeby, oprowadzenia wody na czas wykonywania robót ziemnych (grodzia, kanał obejściowy, rurociąg, koryto drewniane itp.) oraz wykonanie niezbędnych zjazdów technologicznych.

Wykonawca robót jest odpowiedzialny za jakość wykonania prac oraz ich zgodność z dokumentacją projektową, ST i poleceniami Inspektora Nadzoru. Ogólne wymagania dotyczące robót podano w ST.00.00 „Wymagania ogólne”.

Roboty ziemne – wykopy pod urządzenia, nasypy należy prowadzić zgodnie z wymogami podanymi w normie PN-B-06050:1999 – Geotechnika. Roboty ziemne. Wymagania ogólne.

Roboty ziemne powinny być prowadzone na podstawie dokumentacji projektowej, określającej położenie instalacji i urządzeń podziemnych, mogących się znaleźć w zasięgu prowadzonych robót. Jeżeli teren, na którym wykonywane są roboty ziemne nie może być ogrodzony, Wykonawca robót powinien zapewnić jego stały nadzór.

Prace ziemne prowadzone na ciekach nie powinny powodować zanieczyszczenia wód płynących.

1.5.1 Wykopy

Technologię wykonywania wykopów określa dokumentacja projektowa. Może ona ulec zmianie w uzasadnionych przypadkach w trakcie robót wykonawczych. Zmiana technologii robót, w wyniku której nastąpi wzrost kosztów, względnie pogorszenie funkcjonalności, lub warunków eksploatacji i konserwacji wykonywanych urządzeń, wymaga zgody Inspektora Nadzoru.

Wykopy powinny być wykonywane w możliwie najkrótszym czasie oraz w takim okresie, aby po ich zakończeniu można było przystąpić natychmiast do wykonania projektowanych umocnień dna i skarp, urządzeń, budowli.

Należy przestrzegać zasady, aby przed planowanymi dłuższymi przerwami w pracy, poszczególne odcinki wykopów były całkowicie wykończone. Szczególnie niewskazane jest pozostawianie wykopów w stanie surowym na okres zimowy.

1.5.2 Nasypy

Technologię oraz zakres wykonywania nasypów określa dokumentacja projektowa. Może ona ulec zmianie w uzasadnionych przypadkach w trakcie robót wykonawczych. Zmiana technologii robót, w wyniku której nastąpi wzrost kosztów, względnie pogorszenie funkcjonalności, lub warunków eksploatacji i konserwacji wykonywanych urządzeń, wymaga zgody Inspektora Nadzoru.

Skarpy nasypów bezpośrednio po ich wykonaniu powinny być umocnione zgodnie z dokumentacją projektową.

Nasypy powinny być wykonywane warstwami o stałej grubości. Następna, wyżej położona warstwa może być układana po osiągnięciu wymaganego zagęszczenia warstwy poprzedniej.

Dla uniknięcia przestojów odcinek robót należy podzielić na części, tak aby procesy wbudowywania gruntu, zagęszczenia i kontroli mogły być realizowane w tym samym czasie.

1.5.3 Warunki gruntowo-wodne

Warunki gruntowo-wodne na terenie inwestycji zostały rozpoznane i opisane w dokumentacji projektowej. Prace ziemne prowadzone będą w warunkach powyżej i poniżej zalegania wód gruntowych.

Zakres projektowanych rozwiązań związanych z warunkami gruntowo-wodnymi korygować w trakcie realizacji w uzgodnieniu z Inspektorem Nadzoru, stosownie do warunków rzeczywistych.

1.5.4 Istniejące uzbrojenie terenu

W bezpośrednim sąsiedztwie planowanych prac nie występuje uzbrojenie terenu w postaci sieci. Nie wyklucza się możliwości wystąpienia w terenie uzbrojenia niezainventaryzowanego. W przypadku stwierdzenia wystąpienia takiego uzbrojenia, fakt ten należy niezwłocznie zgłosić Inspektorowi Nadzoru oraz administratorowi uzbrojenia. Prace prowadzone w pobliżu istniejących sieci należy prowadzić pod płatnym nadzorem administratora sieci, przy zachowaniu wszelkich warunków określonych w uzgodnieniach branżowych oraz obowiązujących przepisach.

1.5.5 Ochrona przyrody

- Przed rozpoczęciem ziemnych robót budowlanych należy ustalić w porozumieniu z właściwą jednostką administracyjną, które z elementów przyrody znajdującej się na placu podlegają ochronie i muszą pozostać w stanie nienaruszonym.
- W obrębie placu budowy należy zabezpieczyć istniejące drzewa i krzewy przed zniszczeniem
- Wznoszenie obiektów zaplecza technicznego danej budowy powinno być dokonywane możliwie w miejscach najslabiej zadrzewionych.
- Należy zachować ostrożność w trakcie robót ziemnych prowadzonych w wodzie, biorąc pod uwagę ograniczenia związane z ochroną ichtiofauny: m.in. stosować technologię ograniczającą mętnienie wody np. poprzez stosowanie lżejszego sprzętu oraz skrócenie do minimum okresu prowadzenia robót z uwzględnieniem przerw między kolejnymi zmąceniami wody.

1.5.6 Usuwanie obiektów i przedmiotów z placu budowy stanowiących przeszkodę przy robotach ziemnych

1. Wszelkie przedmioty podlegające usunięciu, znajdujące się w gruncie lub nad gruntem, na którym mają być wykonywane roboty ziemne, powinny być przed rozpoczęciem tych robót usunięte, gdy znajdują się nad terenem lub na głębokości do 1 m poniżej terenu. Przedmioty znajdujące się głębiej mogą być usuwane w czasie wykonywania robót budowlanych z zastrzeżeniem, że poziom, na którym mają znajdować się pracownicy usuwający przeszkodę, nie powinien być zagłębiony więcej niż 1 m w stosunku do poziomu osiągniętego przy wykonywaniu wykopu.
2. Nie należy usuwać założonych na stałe kabli i wszelkiego rodzaju przewodów lub kanałów bez zgody jednostki, do której należy nadzór nad tymi przedmiotami, gdy podlegają takiemu nadzorowi, a roboty ziemne wykonać w sposób uzgodniony z instytucją sprawującą nadzór nad tym urządzeniami.
3. Pozostałości fundamentów, ścian, murów i innych przedmiotów mogą nie być usuwane, gdy pozostawienie ich w gruncie lub nad nim i ewentualne wykorzystanie zostało przewidziane w zatwierdzonym projekcie, w pozwoleniu na budowę lub w przyjętym do wiadomości przez organa państwowego nadzoru budowlanego zgłoszeniu robót.
4. W przypadku odkrycia w czasie wykonywania robót ziemnych jakichkolwiek urządzeń podziemnych lub przewodów instalacyjnych nie przewidzianych w dokumentacji technicznej (urządzenia instalacji gazowych lub elektrycznych, wodociągowe, kanalizacyjne, ciepłne i inne) roboty należy przerwać do czasu ustalenia pochodzenia tych instalacji i określenia, czy i w jaki sposób możliwe jest w tym miejscu dalsze, bezpieczne prowadzenie robót.
5. W razie wykonywania robót ziemnych w bezpośrednim sąsiedztwie instalacji kierownik robót w porozumieniu z właściwymi jednostkami, w których zarządzie lub użytkowaniu znajdują się te instalacje, powinien określić bezpieczną odległość w pionie i poziomie, w jakiej mogą być wykonywane te roboty, i zapewnić nad nimi fachowy nadzór techniczny.
6. Kopanie rowów poszukiwawczych, w celu ustalenia położenia przewodów, powinno być dokonywane wyłącznie sposobem ręcznym bez użycia kilofów, drągów, klinów itp. narzędzi do odpajania gruntu.
7. W przypadku gdy w wykonywanym wykopie natrafiono na materiały nadające się do dalszego użytkowania (pokłady żwiru, piasku, kamienia itp.), kierownik robót powinien powiadomić inwestora lub generalnego wykonawcę i ustalić z nim sposób dalszego postępowania.

1.5.7 Usuwanie niewybuchów lub innych nie zidentyfikowanych przedmiotów

W przypadku gdy w czasie wykonywania robót ziemnych zostaną ujawnione niewybuchy lub przedmioty trudne do zidentyfikowania, należy niezwłocznie przerwać wszelkie roboty, miejsca niebezpieczne ogrodzić i oznakować napisami ostrzegawczymi oraz powiadomić niezwłocznie właściwy organ władzy administracyjnej, kierownika budowy i Policję.

1.5.8 Postępowanie przy odkryciu wykopalisk

W przypadku natrafienia w trakcie wykonywania robót ziemnych na przedmioty zabytkowe lub szczątki archeologiczne należy powiadomić kierownictwo budowy (inwestora) oraz władze konserwatorskie i roboty przerwać na obszarze znalezisk do czasu dalszej decyzji.

2. MATERIAŁY

2.1 Ogólne wymagania dotyczące materiałów

Ogólne wymagania dotyczące materiałów, ich pozyskiwania i składowania podano w ST.00.00 - Wymagania ogólne.

Przy składowaniu, magazynowaniu i przechowywaniu materiałów należy stosować się do wytycznych projektu i zaleceń producenta materiałów.

2.2 Materiały pomocnicze niezbędne przy robotach ziemnych

1. Do wykonywania zabezpieczeń przy robotach ziemnych, tj. do rozparcia lub podparcia ścian wykopów, należy stosować drewno iglaste w postaci okrągłaków lub materiałów tartych albo odpowiednie elementy stalowe ze stali walcowanej.
2. W przypadkach, gdy użycie drewna na elementy obudowy wykopów jest uzasadnione, powinny być stosowane:
 - bale drewniane przyściennie o grubości co najmniej 50 mm,
 - bale drewniane podrozporowe o grubości co najmniej 63 mm,
 - bale drewniane podzastrzałowe o grubości 100 mm,
 - okrągłaki do wykonywania zastrzałów o średnicy w cieńszym końcu co najmniej 20cm,
 - okrągłaki drewniane o średnicy w cieńszym końcu co najmniej 12 cm (na rozpory i rusztowania).
3. Elementy typowe stalowe przeznaczone do zabezpieczenia lub wzmocnienia ścian wykopów powinny być wykonane ze stali walcowanej, a rozpory powinny być stalowe.

3. SPRZĘT

3.1 Ogólne wymagania dotyczące sprzętu

Ogólne warunki stosowania sprzętu podano w ST.00.00. Wymagania ogólne.

3.2 Odszpajanie gruntów

3.2.1 Ręczne odszpajanie gruntów

Do ręcznego odszpajania gruntów należy stosować narzędzia przystosowane do tych robót i sprawne:

- do odszpajania gruntów mało zwięzłych; szufla, łopata, szpadel prostokątny, szpadel zaokrąglony,
- do odszpajania gruntów zwięzłych: oskard z dziobem i dłutem, oskard dwudziobowy, kilof,
- do odszpajania skał: klin, drąg

3.2.2 Mechaniczne odszpajanie gruntów

1. Młotki pneumatyczne i lekkie, średnie i ciężkie powinny być stosowane do odszpajania gruntów zwięzłych oraz do zrywania lub rozbiórki obiektów lub nawierzchni przewidzianych do usunięcia z placu budowy
2. W przypadku braku sprzężarek dostarczających powietrze do młotków pneumatycznych mogą być stosowane młotki elektryczne lub spalinowe przy zachowaniu ostrożności z punktu widzenia bezpiecznego wykonywania robót
3. W przypadkach technicznie uzasadnionych, a w szczególności przy wykonywaniu robót ziemnych liniowych, mogą być stosowane zrywarki do:
 - rozluźniania gruntów na określonej głębokości jako prac przygotowawczych do użycia spycharek, równiarek, zgarniarek lub koparek
 - do usuwania korzeni, krzewów i kamieni narzutowych o niewielkich rozmiarach,
 - zrywania nawierzchni starych istniejących na placu budowy, nie wyłączając nawierzchni betonowych.
4. Przy rozluźnianiu gruntów młotkami pneumatycznymi należy przestrzegać stosownych przepisów BHP

3.2.3 Odszpajanie gruntów metodą strzelniczą

1. W przypadku gruntów skalistych, których odszponienie za pomocą maszyn roboczych nie jest możliwe lub jest bardzo pracochłonne, oraz w przypadku rozluźnienia gruntów zamarzniętych, odszponienie gruntów może być dokonywane za pomocą materiałów wybuchowych
2. Na wykonywanie odszpajania gruntów przy pomocy materiałów wybuchowych należy uzyskać zgodę odpowiednich władz
3. Odszpajanie danego rodzaju gruntu i na danym placu budowy powinno być wykonywane zgodnie z instrukcją zatwierdzoną przez właściwy urząd, w której powinny być również określone warunki bezpiecznego wykonywania robót strzałowych i odpowiedzialność osób obsługujących i nadzorujących roboty strzelnicze

3.3 Wydobywanie i przemieszczanie urobionego gruntu

3.3.1 Wydobywanie gruntu koparkami

1. Do odszpajania, ładowania gruntu na środki transportowe w czasie wykonywania wykopów, rowów, formowania skarp lub załadunku gruntu z hałdy, mogą być stosowane koparki o pracy cyklicznej lub ciągłej, jedno lub wielocerpakowe, przedsięwzięne również do ładowania i rozładowywania materiałów sypkich
2. Zaleca się stosowanie:
 - koparki łyżkowej przedsięwzięnej do wydobywania gruntów sypkich i spoistych oraz skalistych po uprzednim ich rozdrobnieniu, do załadunku lub przeładunku materiałów sypkich i gruntów pobieranych z hałdy
 - koparki łyżkowej podsięwzięnej do wydobywania gruntu poniżej poziomu jej ustawienia w przypadkach, gdy ze względu na małą nośność gruntu nie można wykonywać robót ziemnych koparką przedsięwzięną. Koparki te mogą być również stosowane do wykonywania wykopów melioracyjnych, instalacyjnych, fundamentowych
 - koparki chwytakowej do wydobywania gruntów lekkich i średnich oraz gruntów torfiastych poniżej poziomu jej ustawienia oraz do wykonywania głębokich wykopów fundamentowych. Koparki chwytakowe mogą być stosowane również do ładowania i rozładowywania materiałów sypkich
 - koparki zbierakowej do urabiania gruntu powyżej i poniżej poziomu jej ustawienia oraz do wykonywania wykopów szeroko i wąskoprzestrzennych, jak również do kopania rowów i dołów fundamentowych w gruntach lekkich i średnio zwięzłych. W przypadku gruntów ciężkich zwięzłych, niezbędne jest uprzednie ich rozluźnienie. Koparki te mogą być również stosowane do wydobywania gruntów z terenów nawodnionych.
 - koparki wielonaczyniowe o pracy ciągłej (lub koparki kubełkowe) do urabiania gruntów luźnych i mało zwięzłych oraz do eksploatacji dużych mas materiałów sypkich. Użycie koparek wielocerpakowych powinno być uzależnione od wielkości robót ziemnych i celowości użycia tego rodzaju koparek ze względu na dużą ich wydajność. Koparek tego typu nie należy stosować przy wykonywaniu robót ziemnych w gruntach zmarzniętych.

3. Przy wydobywaniu gruntu koparkami należy zapewnić bezpieczną i bezawaryjną ich pracę przez:
 - stałą kontrolę i poprawę torowiska koparki,
 - unikanie wydobywania gruntu na pochyłych powierzchniach,
 - zabezpieczenie koparki przed stoczeniem się,
 - utrzymywanie w stanie suchym stanowiska roboczego koparki,
 - prawidłowy dobór pojemności łyżki lub innego czerpaka do posiadanych środków transportu.
4. Wysokości ściany wykopu dla koparki podsiębiernej lub głębokości wykopu dla koparki podsiębiernej powinny być tak dobrane, aby na stępowało całkowite napełnianie czerpaka gruntem. Przy urabianiu gruntu sposobem podsiębiernym wysokość ściany wykopu nie powinna być większa od największej wysokości kopania łyżką koparki.
5. Koparka powinna być tak ustawiona i obsługiwana, aby była zapewniona jej stabilność. Zabezpieczenie koparki przed zsunieniem się może być dokonywane przez stosowanie podkładów. Jakiegokolwiek nadwieszki i podkopy gruntu pod stanowiskiem koparki są niedopuszczalne.
6. W przypadku pracy koparki na gruntach słabych należy w celu zmniejszenia nacisku na podłoże gruntowe stosować specjalne podkłady wykonane z ceowników i tarcicy sosnowej
7. Przy wykonywaniu robót ziemnych koparkami należy przestrzegać, aby zachowane były bezpieczne odstępy:
 - w zasięgu obrotu koparki i nadwozia nie mniej niż 1.0 m.
 - między krawędzią łyżki a górną krawędzią pojemnika środka transportowego 0,5 do 0,80 m,
 - między dwoma koparkami przy opuszczonych wysięgnikach 10 m.
8. Przy pracy koparkami powinny być zachowane następujące wymagania bezpiecznej ich pracy:
 - do obsługi koparek danego typu mogą być dopuszczeni pracownicy, mający uprawnienia i przeszkoleni w zakresie BHP,
 - koparki po skończonej pracy nie powinny być pozostawione bez opieki, a dostęp do nich osób postronnych jest zabroniony; na koparce powinien znajdować się napis ostrzegawczy, że przebywanie w zasięgu pracy koparki grozi śmiercią,
 - przebywanie osób w odległości mniejszej niż 10 m od koparki oraz pod konstrukcją przeciwcieżaru koparki oraz wchodzenie i schodzenie z niej podczas jej pracy lub przemieszczania jest zabronione,
 - zmiana kąta nachylenia wysięgnika przy napełnionej łyżce jest zabroniona,
 - przy nabieraniu gruntu koparkami podsiębiernymi nie wolno dopuszczać do tworzenia się nawisów gruntu. Powstałe nawisy należy usuwać z powierzchni terenu, a pracownicy usuwający je powinni być ubezpieczeni odpowiednim sprzętem,
 - przy urabianiu gruntów sposobem podsiębiernym koparką chwytakową lub zbierakową, koparka powinna znajdować się poza płaszczyzną odłamu gruntu w odległości nie mniejszej niż 0,6 m,
 - czyszczenie łyżki koparki (czerpaków) oraz jej naprawa mogą być wykonywane tylko po zatrzymaniu koparki i wyłączeniu silnika,
 - łyżka koparki nie powinna być przemieszczana nad kabiną kierowcy, a otwieranie łyżki nie powinno być dokonywane na wysokości większej niż 0,5 m nad dnem skrzyni samochodu w przypadku ładowania gruntów sypkich i 0,25 m przy ładowaniu urobku kamiennego. Wyładowywanie zawartości łyżki na środek transportowy może być dokonane po zatrzymaniu ruchu obrotowego koparki,
 - po zakończeniu pracy łyżkę koparki należy opuścić na ziemię, a silnik wyłączyć, zablokować podwozie i kabinę zamknąć. Operatorowi koparki nie wolno opuścić swego stanowiska, gdy łyżka lub podnoszony ciężar zawieszony jest na linach nad ziemią przy zablokowanych hamulcach.

3.3.2 Przemieszczanie gruntu ładowarkami

1. Do przemieszczania rozluźnionych gruntów w trakcie wykonywania robót ziemnych mogą być stosowane ładowarki hydrauliczne na podwoziu gąsienicowym lub kołowym.
2. Dopuszcza się zwiększenie zakresu prac ładowarki (np. do skrawania warstwy gruntu) po zaopatrzeniu jej w specjalistyczny sprzęt (np. w urządzenie zrywakowe).
3. Zaleca się łączenie pracy ładowarki z pracą spycharki.

3.3.3 Urabianie i przemieszczanie gruntu spycharkami

- Do odpajania, wydobywania i przemieszczania gruntów na niewielkie odległości mogą być stosowane spycharki gąsienicowe lub kołowe.
- Spycharki mogą być stosowane do: oczyszczania placu budowy, zbierania i zwałowania ziemi roślinnej, wykonywania płytkich wykopów oraz transportu i wbudowywania gruntów, plantowania terenu oraz zasypywania wykopów i rowów.
- Zaleca się stosowanie spycharek z lemieszem ruchomym przede wszystkim do urabiania gruntu z równoczesnym przemieszczaniem go na miejsce nasypu lub odkładu.
- W przypadku wykonywania robót ziemnych spycharką należy przestrzegać w szczególności następujących postanowień:
 - praca spycharki pod górę powinna być wykonywana przy pochyleniu mniejszym niż 25%, a w dół przy pochyleniu nie większym niż 35%,
 - zabrania się pracy spycharek przy pochyleniu poprzecznym spycharki większym niż 30%,
 - w czasie pracy spycharki zabrania się dokonywania napraw lub regulacji mechanizmów, sprawdzania stanu lemiesza, stawiania na ramie przy lemieszu, wchodzenia i wychodzenia ze spycharki,
 - nie należy wykonywać robót ziemnych spycharką w gruntach gliniastych podczas opadów atmosferycznych.

3.3.4 Urabianie i przemieszczanie gruntu zgarniarkami

1. Przy robotach ziemnych rozprzestrzenionych na większym obszarze budowy mogą być zastosowane zgarniarki, a szczególnie w gruntach wilgotnych gliniastych, piaskach i glinach piaszczystych.
2. Wykonywanie robót ziemnych zgarniarkami powinno być dokonywane na gruntach o dobrej nośności.
3. Nie należy stosować zgarniarek do urabiania gruntów zmarzniętych i po długotrwałych deszczach.
4. Zbierania gruntu zgarniarkami należy dokonywać warstwowo przy dobrej organizacji pracy.
5. Przemieszczanie gruntów zgarniarką powinno być dokonywane po uprzednim spulchnieniu gruntu, a wszelkie przedmioty lub przeszkody mogące spowodować uszkodzenie zgarniarki powinny być usunięte przed przystąpieniem do wykonywania robót.
6. Wykonywanie zgarniarką robót ziemnych na terenie o spadku podłużnym większym niż 15% i pochyleniu poprzecznym większym niż 8% jest niedopuszczalne.

3.3.5 Przemieszczanie gruntu równiarkami

1. Równiarki mogą być stosowane do wykonywania prawie wszystkich robót ziemnych, a w szczególności do:
 - wyrównywania wszelkich skarp wykopów, nasypów oraz dokładnego profilowania budowli ziemnych,
 - wyrównywania i zgarniania gruntów nasypach,

- wykonywania wykopów i nasypów niskich przy niewielkich odległościach przewozu gruntu,
 - rozścielania i mieszania piasku, żwiru itp. materiałów sypkich,
 - utrzymania w stanie przejezdnym dróg transportowych,
 - stabilizacji gruntów,
 - wykonywania rowów odwadniających,
 - rozprowadzania gruntów roślinnych po powierzchni terenu.
2. Równiarki mogą być stosowane do wykonywania robót ziemnych w kombinacji z innymi maszynami, np. z przenośnikami taśmowymi.
 3. Przy wykonywaniu robót ziemnych równiarkami należy przestrzegać, aby w czasie sprawdzania lub naprawy równiarki silnik był wyłączony, a cięższe prace, jak np. przestawianie noża lemieszka, było wykonywane przez dwie osoby.
 4. Mechanizmy robocze równiarki i droga jej posuwu powinny być dobrze oświetlone, obowiązkowo w czasie złej pogody, o zmroku i w nocy.

3.3.6 Stosowanie sprzętu innego rodzaju

Przy wykonywaniu robót ziemnych może być stosowany inny rodzaj sprzętu, jak np. walce, przenośniki taśmowe. Wymagania techniczne stosowania tego sprzętu omówiono przy wykonywaniu poszczególnych rodzajów robót ziemnych i wynika to z organizacji placu budowy.

4. TRANSPORT

4.1 Ogólne wymagania dotyczące transportu

Ogólne wymagania dotyczące transportu podano w ST.00.00 - Warunki ogólne. Materiały transportować zgodnie z PN-85/0-79252 i przepisami obowiązującymi w transporcie drogowym.

Środki transportu nie powinny powodować:

- naruszenia struktury materiałów,
- zniszczenia materiałów,
- zmian wymogów technologicznych materiałów

4.2 Transport ukopanego gruntu

4.2.1 Wymagania podstawowe przy transporcie gruntu

1. Transport gruntu powinien być tak zorganizowany, aby nie był hamowany dowóz materiałów przeznaczonych na budowę.
2. Transport gruntu i transport materiałów przy wykopach powinny odbywać się poza prawdopodobnym klinem odłamu gruntu.
3. Wybór rodzajów transportu gruntu (taczki, przenośniki taśmowe, wózki, samochody wywrotki lub inne) powinien być dostosowany do objętości mas ziemnych, odległości transportu, szybkości i pojemności środków transportowych, ukształtowania terenu, sposobów odpajania gruntów i wydajności urządzeń stosowanych do odpajania, pory roku oraz występujących warunków atmosferycznych i przyjętej organizacji robót.
4. Środki transportowe pod załadunek gruntu powinny być ustawione w odległości nie mniejszej niż 2,0 m (taczki można ustawić w odległości mniejszej) od skarpy. Rozstaw środków transportowych pomiędzy sobą powinien wynosić co najmniej 1,5 m.
5. Ze względu na sposób przemieszczania urobionego gruntu może być stosowany:
 - transport ręczny (np. przerzut łopata, przewóz taczkami),
 - transport mechaniczny (przewóz lub przemieszczanie mas ziemnych sprzętem roboczym, wywrotkami samochodowymi).

4.2.2 Transport ręczny gruntu

1. Przerzutu gruntu łopatami można dokonywać na odległość w poziomie do ok. 3,0 m, a w pionie na wysokość ok. 1,5 m. W przypadkach technicznie uzasadnionych i przy całkowitym bezpieczeństwie pracy dopuszcza się przerzut wielokrotnie 2 do 4 razy.
2. Przerzut gruntu taczkami powinien być dokonywany na niewielkie odległości. Pojemność taczek nie powinna być większa niż 0,06 m³, a maksymalna odległość przewozu powinna wynosić nie więcej niż 80 m. Dopuszczalne wzniesienie przy przewozie taczkami nie powinno być większe niż 10% na odległościach nie większych niż 25 m i 5% na odległościach dłuższych 60 do 80 m. Przy masie taczki z załadowanym gruntem > 150 kg i przy transporcie gruntu taczkami na odległość powyżej 60 m należy stosować szelki ułatwiające pracę taczkarza.

4.2.3 Transport gruntu pojazdami samochodowymi

1. Do transportu gruntu mogą być stosowane odpowiednio przystosowane pojazdy samochodowe:
 - samochody skrzyniowe: o stałych lub wywrotnych skrzyniach, z przechyłem tylnym, bocznym lub trójstronnym,
 - ciągniki kołowe lub gąsienicowe,
 - przyczepy samochodowe zwyczajne lub samowyładowcze.
2. Przy stosowaniu do transportu gruntu pojazdów samochodowych należy dostosować rodzaj pojazdu samochodowego do:
 - odległości przewożonego gruntu i sposobu jego wbudowania (lub rozładowywania),
 - wielkości i wydajności koparki lub ładowarki,
 - przebiegu trasy i stanu nawierzchni dróg transportowych,
 - warunków występujących w miejscu wydobywania i wbudowywania gruntu,
 - ekonomiki transportu gruntu danym pojazdem samochodowym w warunkach występujących na danym placu budowy.
3. Przy ustalaniu rodzaju mechanicznych pojazdów do transportu gruntu zaleca się przyjmowanie następujących odległości przewozu: samochodem ciężarowym od 700 do 4000 m, samochodem wywrotką od 200 do 2000 m, ładowarką od 2 do 60 m, spycharką z lemieszem prostopadłym od 70 do 500 m, spycharką z lemieszem ukośnym od 1 do 3 m, zgarniarką samojezdną od 100 do 2000 m, równiarką od 1 do 5 m
4. Przy wykonywaniu wykopów o ograniczonym wywozie urobionego gruntu transportem samochodowym, gdy maszyny urabiające grunt pracują na dnie wykopu, należy wykonać rampy zjazdowe i wyjazdowe. Pochylenie ramp dla pojazdów samochodowych kołowych nie powinno być większe niż 10%, a dla pojazdów samochodowych gąsienicowych nie większe niż 20%.

4.2.4 Transport gruntu przenośnikami

1. Na placu budowy do robót załadunkowych i przeładunkowych oraz przemieszczania gruntów na niewielkie odległości mogą być stosowane przenośniki taśmowe.
2. Załadunek gruntu na taśmę przenośnika może być dokonywany:
 - ręcznie
 - bezpośrednio koparkami urabiającymi grunt, o wielkości łyżki dostosowanej do szerokości taśmy przenośnika i możliwości opróżniania łyżki, na niewielkiej odległości od taśmy przenośnika,
 - za pomocą ładowarek pobierających grunt z hałd albo przy pomocy spycharek, jeśli są wykonane odpowiednie urządzenia umożliwiające taki załadunek.

5. WYKONANIE ROBÓT

5.1 Ogólne wymagania dotyczące wykonania robót

Ogólne wymagania dotyczące wykonania robót podano w ST.00.00 - Warunki ogólne. Wykonanie robót prowadzić zgodnie z dokumentacją projektową.

5.2 Roboty pomiarowe na potrzeby robót ziemnych

5.2.1 Punkty pomiarowe i ich zabezpieczenie

1. Przed przystąpieniem do robót ziemnych należy przejść podstawowe punkty stałe i charakterystyczne, tworzące układ odniesienia lokalnych pomiarów sytuacyjnych i wysokościowych. Przyjęcie punktów stałych powinno być dokonane protokolarnie z naniesieniem punktów na planie sytuacyjnym i z określeniem ich współrzędnych. Przejście punktów pomiarowych należy odnotować w dzienniku budowy.
2. Stałe punkty pomiarowe powinny być tak usytuowane, wykonane i zabezpieczone, aby nie nastąpiło ich uszkodzenie lub zniszczenie przez cały czas trwania budowy. Ochrona przyjętych punktów pomiarowych należy do wykonawcy robót.
3. Punkty wysokościowe należy umieszczać poza granicami projektowanej budowli, a rzędne ich oznaczać z dokładnością do 0,5 cm. Punkty wysokościowe powinny być wyznaczane na trwałym elemencie wkopanym w grunt w taki sposób, aby nie zmienił on swojego położenia, i był chroniony przed działaniem czynników atmosferycznych.
4. Spis stałych punktów pomiarowych wraz z planem wytyczeń powinien być przekazany kierownikowi budowy przed rozpoczęciem budowy, a bezpośrednio wykonawcy przed rozpoczęciem robót ziemnych.

5.2.2 Zasady wykonywania prac pomiarowych

1. Prace pomiarowe (geodezyjne) powinny obejmować:
 - wyznaczanie w terenie, w nawiązaniu do stałej osnowy geodezyjnej, roboczej osnowy realizacyjnej dostosowanej do istotnych potrzeb wykonywanych robót ziemnych oraz do kształtu budowli i poszczególnych jej elementów. Osnowę realizacyjną stanowi zazwyczaj układ osi, siatki kwadratów lub prostokątów, stabilizowanych znakami nad i podziemnymi, odpowiednio zabezpieczonymi przed zniszczeniem,
 - wyznaczanie podłużnych i poprzecznych, a jeżeli zachodzi potrzeba i innych osi, obrysów, krawędzi, załamania itp. budowli lub jej części
 - wyznaczanie w bezpośrednim sąsiedztwie odpowiedniej liczby reperów wysokościowych nawiązanych do osnowy geodezyjnej na danym terenie, z tym że obowiązkowo repery wysokościowe powinny być wyznaczone obok każdego projektowanego obiektu,
 - wyznaczanie w miarę potrzeby wymaganych nachyleń, spadków, poziomu, skarp, zboczy itp.
2. Wszelkie prace związane z wykonaniem obiektu powinny być dokonywane w nawiązaniu do geodezyjnie wyznaczonych punktów sytuacyjnych i wysokościowych. Poszczególne elementy lub części budowli powinny być wyznaczane w taki sposób, aby istniała możliwość pełnego korzystania z nich przez cały czas trwania budowy
3. Dokładność pomiarów geodezyjnych, zarówno w odniesieniu do osnowy podstawowej, jak i roboczej, powinna być dostosowana do potrzeb wznoszonego obiektu, wykonywanych robót ziemnych lub jej etapów i odcinków. Wymagana dla danego obiektu dokładność pomiarów powinna być określona przed rozpoczęciem budowy i wpisana do dziennika budowy
4. Na żądanie wykonawcy robót powinny być dokonane, wspólnie przez wykonawcę i inwestora, pomiary niwelacyjne powierzchni terenu.

5.2.3 Wyznaczanie konturów obiektów inżynierskich

1. Kontury robót ziemnych pod fundamenty lub wykopy ulegające późniejszemu zasypaniu należy wyznaczyć przed przystąpieniem do wykonywania robót ziemnych
2. Przy wykonywaniu wykopów pod fundamenty zasadnicze linie budowli i krawędzi wykopów powinny być wytyczone na ławach ciesielskich, umocowanych trwale poza obszarem wykonywanych robót ziemnych. Wytyczenie zasadniczych linii na ławach powinno być sprawdzone przez nadzór techniczny inwestora i potwierdzone protokolarnie zapisem w dzienniku budowy
3. Jeżeli budowa ma podlegać obsłudze geodezyjnej, to tyczenie obrysu powinno być wykonane tylko do realizacji robót ziemnych (tyczenie pod wykop), z tym że dokładność wyznaczania charakterystycznych punktów załamania obrysu może wynosić ± 5 cm
4. Prace geodezyjne niezbędne do wykonania wykopu pod budowlę powinny obejmować:
 - wytyczenie obrysu budowli do wykonania robót ziemnych
 - wyznaczenie osi ścian konstrukcyjnych budowli na ławach ciesielskich
 - Szkic tyczenia geodezyjnego powinien zawierać:
 - punkty ustalonej siatki geodezyjnej na placu budowy
 - punkty załamania obrysu budowli na poziomie terenu
 - wymiary między punktami załamania obrysu budowli
 - wymiary niezbędne do wytyczenia (lokalizacji) wszystkich punktów głównych terenowej siatki geodezyjnej
 - rozmieszczenie reperów roboczych i ich wysokości odniesione do poziomu stanu zerowego budowli i do układu wysokościowego, w jakim została wykonana mapa do celów projektowych
5. Kopia szkicu tyczenia obiektu wykonywanego na placu budowy, zawierająca wytyczone odpowiednio do potrzeb oznaczone punkty, powinna znajdować się u kierownika budowy oraz u inspektora nadzoru inwestorskiego. W przypadku gdy na terenie budowy wykonywanych jest kilka obiektów, kopia szkicu tyczenia danego obiektu powinna być również przekazana kierownikowi robót nadzorującemu wykonywanie przydzielonego mu obiektu
6. Jeżeli przy realizacji obiektu nie przewidziano obsługi geodezyjnej w trakcie wykonywania robót budowlanych, wytyczenie obrysu i osi ścian nośnych powinno być wykonane z dokładnością $\pm 1,0$ cm

5.2.4 Wyznaczanie osi i konturów wykopów wąskoprzestrzennych

1. Wykopy wąskoprzestrzenne liniowe o ścianach pionowych i nie umocnionych lub z rozparciem należy oznaczyć w terenie przez wyznaczenie palikami ich osi i zarysów krawędzi; paliki ustawić co 20 – 50 m i we wszystkich załamaniach osi wykopu
2. Osie wykopu i jego krawędzie mogą być wyznaczane za pomocą sznura przeciągniętego między palikami. Głębokość wykopu należy sprawdzać za pomocą niwelatora
3. W przypadku wykopu wąskoprzestrzennego o ścianach pochyłych pochylenie skarp wyznaczyć należy przy pomocy szablonów ustawionych przy krawędzi wykopu

5.2.5 Wyznaczanie konturów nasypów i wykopów

Wymagania ogólne

1. Przy zmechanizowanych metodach wykonywania robót ziemnych (zwłaszcza spycharkami i zgarniarkami) należy wyznaczyć tylko oś nasypu lub wykopu oraz linie podstawy skarp lub krawędzi wykopu
2. Przy wykonywaniu robót ziemnych ręcznie należy wyznaczyć palikami podstawę nasypu i krawędzie nasypu
3. Prawdliwość zarysów przewidzianych do wykonania robót ziemnych należy kontrolować na bieżąco, w miarę postępu robót, za pomocą dodatkowych pomiarów rzędnych wysokości osi nasypu lub wykopu oraz konturów skarp

Wyznaczanie konturów wykopów

1. Przy wyznaczaniu konturów wykopu w przekroju należy zaznaczyć położenie punktu osiowego wykopu za pomocą palika z uwidocznioną na nim głębokością wykopu oraz wyznaczyć również za pomocą palików punkty przecięcia się skarpy zewnętrznych wykopu z powierzchnią terenu.
2. Szablony wyznaczające pochylenie skarpy powinny być ustawione po obu stronach wykopu na zewnątrz w przedłużeniu linii jego skarpy. Szablony te należy przedłużać stopniowo w głąb wykopu w miarę jego wykonywania.

Wyznaczanie konturów nasypów

1. Wyznaczenie konturów nasypów o wysokości do 1,1 m może być dokonane przy pomocy szablonów, w których położenie punktów charakterystycznych przekroju powinno być dokonane palikami wbitymi w grunt w taki sposób, aby wyznaczały wymaganą wysokość nasypu. Skarpy nasypów powinny być wyznaczone deskami przybitymi do palików.
2. W nasypach wysokich kontury nasypu należy wyznaczać etapowo, w miarę postępu robót ziemnych.
3. Jeżeli w trakcie wykonywania nasypu nie przewiduje się zagęszczania nasypywanego gruntu, to przy wyznaczaniu konturów takiego nasypu należy przewidzieć szerokość jego korony oraz wysokość nasypu powiększone o wartość przewidywanego osiadania nasypu.
4. Jeżeli nachylenie skarpy nasypu ma być zmienne, to wyznaczenie pochylenia skarpy powinno być dokonane dla każdego pochylenia skarpy oddzielnie, z zaznaczeniem położenia zmiany pochylenia skarpy.

Geodezyjna dokumentacja powykonawcza

1. Po zakończeniu budowy (lub jej etapu) powinna być sporządzona przez wykonawcę robót dokumentacja geodezyjna powykonawcza obejmująca układ pomiarowy na placu budowy, szkice sporządzone przez obsługę geodezyjną na terenie budowy, sprawozdania techniczne z pomiarów z podaniem przyjętych dokładności pomiaru itp.
2. Geodezyjna dokumentacja powykonawcza powinna być przekazana inwestorowi w chwili przejścia przez niego obiektu do eksploatacji. Dokumentacja ta powinna stanowić integralną część dokumentacji wykonanego obiektu.
3. W przypadku wspólnego wykonywania pomiarów niwelacyjnych przez wykonawcę i inwestora wyniki tych pomiarów stanowią integralną część powykonawczej dokumentacji geodezyjnej.

5.3 Roboty przygotowawcze

5.3.1 Oczyszczanie terenu

Wykonać zgodnie ze ST. 01.00. Roboty przygotowawcze

5.3.2 Zdjęcie darniny i ziemi roślinnej

Wykonać zgodnie ze ST. 01.00. Roboty przygotowawcze

5.3.3 Usuwanie kamieni i gruzu

1. Usuwanie kamieni zalegających na terenie robót ziemnych powinno być dokonane, gdy jest to konieczne ze względu na bezpieczeństwo robót oraz w przypadku gdy ma być wykonywany nasyp, a kamienie sięgają wyżej niż 1/3 wysokości nasypu.
2. Usuwanie kamieni o dużych wymiarach lub resztek fundamentów budowli, które utrudniają wykonywanie wykopów, może być dokonywane za pomocą maszyn przez rozkruszenie.
3. Jeżeli na terenie przyszłych robót ziemnych znajduje się zwałowisko gruzu lub innych odpadów, to powinno być ono usunięte z miejsca wykonywania robót ziemnych, jeżeli stanowi źródło zagrożenia lub jeżeli nie jest wskazane wykorzystanie tego rodzaju odpadów na placu budowy.

5.3.4 Odwodnienie terenu budowy

1. Przed przystąpieniem do robót ziemnych powinny być wykonane wszystkie urządzenia odwadniające, zabezpieczające wykopy, przekopy i nasypy przed wodami opadowymi, powierzchniowymi i gruntowymi. Urządzenia odwadniające należy kontrolować i konserwować przez cały czas trwania robót.
2. Roboty związane z niwelacją terenu należy prowadzić w takiej kolejności, aby w każdej fazie robót był zapewniony łatwy odpływ powierzchniowy wód opadowych (np. kopanie rowów odwadniających należy prowadzić od dołu do góry).
3. Przy wykonywaniu rowów opaskowych otaczających wykop lub stokowych oraz wykonywanych w dnie wykopu należy sprawdzić, czy nie mogą one być przyczyną niekorzystnego dla robót ziemnych nawodnienia gruntu w innych miejscach, w których występują grunty przepuszczalne nie nawodnione, albo czy nie powodują powstania szkód na terenach sąsiednich. Rowy powinny być wykonywane od strony spadku i zlokalizowane poza możliwym klinem odłamu skarpy wykopu.
4. Wykopy powinny być chronione przed nie kontrolowanym napływem do nich wód pochodzących z opadów atmosferycznych na otaczającym terenie. W tym celu powierzchnia terenu powinna być wyprofilowana ze spadkami umożliwiającymi łatwy odpływ wody poza teren robót. Od strony spadku terenu należy wykonać w razie potrzeby rowy ochronne zlokalizowane poza prawdopodobnym klinem odłamu skarpy wykopu. Sprowadzenie wód z rowów ochronnych do studzienek zbiorczych w wykopie można wykonać tylko w miejscach odpowiednio zabezpieczonych przed rozmyciem.
5. Roboty ziemne w wykopach należy wykonywać w takiej kolejności, aby w każdej fazie robót było zapewnione łatwe odprowadzenie wód opadowych i gruntowych. W tym celu należy stosować odpowiedni system rowków lub drenaży odwodnienia roboczego i ewentualnie studzienki zbiorcze z pompami. W trudniejszych warunkach projekt organizacji robót powinien przewidywać sposób odwodnienia roboczego.
6. Obniżenie wód gruntowych w wykopie powinno być dokonywane w przypadkach, gdy woda gruntowa uniemożliwia wykonanie wykopu stosowanym na budowie sprzętem, lub jest utrudnione posadowienie budowli na poziomie przewidzianym w projekcie. Obniżenie wód gruntowych powinno być przeprowadzone w taki sposób, aby nie została naruszona struktura gruntu w podłożu budowli wykonywanej ani też w podłożu budowli sąsiednich. Jeżeli może zachodzić naruszenie struktury gruntu, to sposób obniżenia wód gruntowych powinien przebiegać zgodnie z wykonanym do tego celu projektem.
7. W trakcie wykonywania robót w korycie ciekłu może wystąpić konieczność budowy grodzy chroniącej realizowane roboty przed działaniem wód powierzchniowych. Powinny one być wykonywane w postaci nasypów, układanych worków z piaskiem lub innych materiałów. Wybór rodzaju i wykonania grodzy winien być określony w projekcie i nie może szkodliwie oddziaływać na środowisko naturalne koryta ciekłu.

5.3.5 Usunięcie gruntów o małej nośności

W przypadku natrafienia w czasie wykonywania wykopu, na głębokości posadowienia fundamentu, na grunt o nośności mniejszej od przewidzianej w projekcie oraz w razie natrafienia na grunt silnie nawodniony lub kurzawkę, roboty ziemne powinny być przerwane do czasu ustalenia z inwestorem, projektantem i wykonawcą odpowiednich sposobów zabezpieczeń.

Jeżeli wskutek wcześniejszego niewykonania urządzeń odwadniających lub wykonania tych urządzeń w sposób niewłaściwy grunt w poziomie posadowienia budynku lub budowli został nawodniony i stał się nieprzydatny do posadowienia obiektu lub wykonywania robót ziemnych, to grunt taki należy usunąć na niezbędną głębokość i zastąpić go innym odpowiednim rodzajem gruntu.

Grunty o małej nośności zalegające bezpośrednio w miejscu przewidzianego nasypu powinny być usunięte w sposób i w zakresie ustalonym z inwestorem i projektantem.

W przypadkach technicznie uzasadnionych, gdy w podłożu, na którym ma być posadowiony obiekt budowlany, występują grunty wysadzinowe, a w projekcie nie przewidziano ich przykrycia warstwą zabezpieczającą przed przemarzaniem - powinny być one usunięte, co najmniej na głębokość przemarzania gruntu.

5.3.6 Zabezpieczenie przed osuwiskami gruntu i przebiciami wodnymi

1. Przed przystąpieniem do robót ziemnych na terenie, w którym mogą wystąpić osuwiska gruntu, należy przeprowadzić szczegółowe badania geologiczno-inżynierskie lub geotechniczne terenu osuwisk i w miarę potrzeby badania gruntowo-wodne w pobliżu wykopów lub nasypów, na terenie zagrożonym osuwiskiem. Zakres badań geotechnicznych powinien być w takim przypadku ustalony w porozumieniu z inwestorem. Badania powinny być przeprowadzone przez instytucję wyspecjalizowaną w tego rodzaju pracy.
2. Zapobieżenie powstawaniu osuwiska powinno być dokonane przez wykonawcę robót po uzyskaniu wyników badań terenu osuwiskowego; należy przy tym rozważyć i przyjąć sposób zabezpieczenia określony przez projektanta w porozumieniu z inwestorem.
3. W przypadku gdy w czasie wykonywania wykopu wystąpiło zagrożenie stateczności skarp lub stateczności budowli, roboty ziemne należy natychmiast przerwać i powiadomić kierownictwo budowy i inwestora lub generalnego wykonawcę.
4. Jeżeli wystąpiły osuwiska lub przebiccia wodne (źródło, kurzawka), to należy:
 - wstrzymać wykonywanie robót ziemnych, do czasu zbadania występującego zjawiska,
 - zabezpieczyć miejsce niebezpieczne przed dostępem osób na obszar zagrożony ruchami gruntu lub zalewany przez wody
 - miejsce, w którym wystąpiło przebiccie wodne, powinno być niezwłocznie zabezpieczone przed dalszym naruszeniem struktury gruntu; doraźny sposób zabezpieczenia wykopu przed napływem wody z przebiccia powinien być niezwłocznie określony przez kierownika robót
 - zawiadomić właściwe organa państwowego nadzoru budowlanego, gospodarki wodnej, państwowego nadzoru budowlanego, inwestora albo generalnego wykonawcę oraz projektanta w celu zbadania przyczyn zjawiska i niezwłocznego ustalenia sposobu zabezpieczenia wykopu oraz metod dalszego wykonywania robót ziemnych
5. Do usunięcia osuwisk lub przebicć wodnych należy przystąpić niezwłocznie po ustaleniu sposobów ich likwidacji.
6. Wykonywanie robót ziemnych w miejscu osuwiska lub przebiccia wodnego powinno przebiegać w sposób uprzednio ustalony przez projektanta i powinno odbywać się pod nadzorem technicznym do czasu zabudowy wykopu i jego zasypiania lub do czasu odpowiedniego zabezpieczenia skarpy, jeśli stanowi ona jego wykończenie

5.3.7 Przygotowanie dróg dojazdowych

Drogi dojazdowe do miejsca wykonywania robót powinny być przygotowane w sposób podany w części ogólnej - ST.00.00.

5.4 Zasady wykonywania wykopów, ukopów i nasypów

Wymagania podstawowe:

1. Przed przystąpieniem do wykonywania robót ziemnych w postaci wykopów, ukopów lub przekopów należy sprawdzić poziom wody gruntowej w miejscu wykonywania robót i uwzględnić ciśnienie sphywowe, które może powodować utrudnienia w wykonawstwie i naruszenie równowagi skarp wykopu lub zboczy.
2. Przy wykonywaniu robót ziemnych (wykopów, ukopów i nasypów) należy uwzględniać:
 - naturalną wilgotność gruntu w złożu,
 - niepożądane zjawisko kapilarnego podciągania wody w gruncie,
 - przepuszczalność gruntu określaną współczynnikiem wodoprzepuszczalności .
3. Jeżeli nie przeprowadzono badań laboratoryjnych, to w zależności od uziarnienia gruntów i stanu ich nasycenia wodą dopuszcza się (dla mniej odpowiedzialnych robót ziemnych) przyjmowanie następującej wilgotności gruntów:
 - dla gruntów ziarnistych: w stanie suchym 3 do 7% (wagowo),
 - w stanie wilgotnym 10 do 19% i w stanie mokrym 14 do 28%,
 - dla gruntów spoistych: w stanie półzartym 10 do 20%, w stanie twaroplastycznym 16 do 33% i w stanie miękoplastycznym 19 do 50%.
4. Masę gruntów mineralnych ziarnistych w stanie rodzimym, jeżeli nie zachodzi potrzeba określenia ich masy na podstawie badań laboratoryjnych, można przyjmować dla gruntów ziarnistych 1600 do 2100 kg/m³, a dla gruntów spoistych 1700 do 2250 kg/m³.
5. Przy określaniu przepuszczalności gruntów piaszczystych można przyjmować, że ich przepuszczalność maleje w miarę zwiększania się w tego rodzaju gruntach zawartości cząstek gliniastych i pylastych.
6. Przy wykonywaniu wykopów i nasypów należy uwzględnić działanie wody kapilarnej, która może powodować zmianę niektórych właściwości technicznych gruntów.
7. Przy wykonywaniu robót ziemnych w korytach cieków należy zachować szczególną ostrożność związaną z koniecznością zapewnienia bezpieczeństwa ludzi i sprzętu oraz wymogów ochrony środowiska.

5.4.1 Stateczność skarp i zboczy

1. Przy określaniu pochylenia skarp wykopów, ukopów i nasypów należy uwzględnić:
 - wielkość obciążeń dynamicznych przekazywanych na podłoże gruntowe,
 - wartość kąta tarcia wewnętrznego i spójności,
 - wysokość skarp nasypów, wykopów i ukopów,
 - obciążenie powierzchni gruntu w pobliżu górnych krawędzi skarp, występujące w trakcie wykonywania robót,
 - wilgotność gruntu w skarpach.
2. Zbocza nasypów, przekopów i wykopów wykonywanych w gruntach sypkich lub gruntach spoistych powinny zachowywać pełną równowagę w każdej porze roku.
3. Skarpom nasypów i wykopów narażonych na obciążenia dynamiczne lub statyczne, jeżeli nie przewidziano specjalnych zabezpieczeń tych skarp, należy nadawać łagodniejsze pochylenie
4. W przypadku gdy w skarpi może występować ciśnienie sphywowe, nachylenie skarpy należy zmniejszyć z uwzględnieniem działania sił hydrodynamicznych tak, aby kąt nachylenia skarpy do poziomu został dostosowany do wartości kąta tarcia wewnętrznego gruntu.

5.4.2 Wykonywanie wykopów tymczasowych

Wymagania podstawowe

1. Metoda wykonywania wykopów powinna być dobrana odpowiednio do wielkości robót, głębokości wykopu, ukształtowania terenu, rodzaju gruntu oraz stosowanego sprzętu mechanicznego.
2. Wykonywanie wykopów powinno postępować w kierunku podnoszenia się niwelety, tak aby był umożliwiony odpływ wody od miejsca wykonywania robót, przy równoczesnym zachowaniu wymaganej projektem dokładności robót.
3. Wykopy fundamentowe powinny być wykonywane w zasadzie w takim okresie, aby po ich zakończeniu można było przystąpić natychmiast do wykonania przewidzianych w nich robót i szybko zlikwidować wykopy przez ich zasypianie.
4. Przy wykonywaniu wykopów w bezpośrednim sąsiedztwie istniejących budowli, na głębokości równej lub większej niż głębokość po sadowieniu tych budowli, należy zastosować środki zabezpieczające przed osiadaniem i odkształcaniem tych budowli.
5. W przypadku wykonywania wykopów fundamentowych dla dwu lub kilku budowli położonych blisko siebie należy rozpoczynać roboty ziemne dla budowli, która jest najgłębiej posadowiona.

6. Wymiary wykopów powinny być dostosowane do wymiarów budowli lub wymiarów fundamentów w planie oraz dostosowane do sposobu zakładania fundamentu, głębokości wykopu i rodzaju gruntu, z uwzględnieniem konieczności wzmocnienia zbocz wykopów.
7. W przypadku gdy nie jest możliwe wykonanie bezpiecznego nachylenia ścian wykopu, powinny być uwzględnione w szerokości dna wykopu dodatkowo wymiary konstrukcji zabezpieczającej oraz swobodna przestrzeń na pracę ludzi pomiędzy zabezpieczeniem ściany wykopu, a wykonywanym w wykopie fragmentem budowli. Przestrzeń ta powinna wynosić nie mniej niż 0,60 m, a w przypadku wykonywania na ścianach fundamentów izolacji nie mniej niż 0,80 m.
8. Szerokość dna wykopów rozpartych powinna uwzględniać grubość konstrukcji rozparcia oraz przestrzeń swobodną między rozparciem i gabarytem elementów układanych w wykopie. Przestrzeń ta powinna wynosić co najmniej w przypadku układania rurociągów i drenaży:
 - po 30 cm z każdej strony,
 - w przypadku fundamentów - po 50 cm z każdej strony.

Nienaruszalność struktury gruntu w wykopie

1. Wykonywanie wykopów w gruntach spoistych powinno się odbywać bez naruszenia naturalnej struktury gruntu dna wykopu. Przy zmechanizowanym wykonywaniu robót ziemnych należy pozostawić warstwę gruntu ponad założone rzędne wykopu o grubości co najmniej: przy pracy spycharkami, zgarniarkami i koparkami wielonaczyniowymi - 15 cm, przy pracy koparkami jednonaczyniowymi - 20 cm. Nie wybraną, w odniesieniu do projektowanego poziomu, warstwę gruntu należy usunąć bezpośrednio przed wykonaniem fundamentu sposobem ręcznym lub mechanicznym, zapewniającym uzyskanie wymaganej dokładności wykonania po wierzchni podłoża pod fundament.
2. Niezależnie od danych zawartych w projekcie po wykonaniu wykopu należy w miejscu i na głębokości posadowienia obiektu sprawdzić nośność gruntu na obciążenia, jakie będą przekazywane na grunt przez wykonany obiekt lub budowlę.

Pochylenie skarp w wykopach

1. Wykopy o ścianach pionowych bez rozparcia lub podparcia lub nieumocnionych skarpach mogą być wykonywane w gruntach nienawodnionych (suchych) i w przypadkach gdy teren przy wykopie nie jest obciążony w pasie o szerokości równej głębokości wykopu, a głębokość wykopu nie będzie większa niż 2,0 m w skałach litych odpajanych mechanicznie, 1,0 m w rumoszach, wietrzelinach i w skałach spękanych, 1,25 m w gruntach mało spoistych i 1,5 m w gruntach spoistych.
2. Wykopy o głębokości większej niż w p. 1 można wykonywać jedynie w przypadku, gdy skarpy wykopu mają bezpieczne nachylenie. Bezpieczne nachylenie skarp wykopów powinno być określone w projekcie wówczas, gdy:
 - roboty ziemne są wykonywane w gruncie nawodnionym,
 - głębokość wykopu wynosi więcej niż 4,0 m, a teren przylegający bezpośrednio do skarpy ma być obciążony w pasie o szerokości równej głębokości wykopu,
 - grunt stanowią ropy iły skłonne do pęcznienia,
 - wykopy są wykonywane na terenie osuwiskowym.
3. Jeżeli w dokumentacji technicznej nie określono inaczej, dopuszcza się stosowanie następujących bezpiecznych nachyleń skarp roboczych o wysokości do 4 m:
 - pionowe - w skałach litych, mało spękanych,
 - o nachyleniu 2:1 - w gruntach zwięzłych i bardzo spoistych (gliny, ropy),
 - o nachyleniu 1:1 - w skałach spękanych i rumoszach zwietrzałych,
 - o nachyleniu 1:1,25 - w gruntach mało spoistych oraz rumoszach zwietrzelinowych gliniastych,
 - o nachyleniu 1:1,5 - w gruntach sypkich (piaski).

Bezpieczne nachylenie skarp w gruntach spoistych dotyczy przypadków, gdy grunty te występują w stanach zwartych i półzwartych. Dla stanów plastycznych tych gruntów bezpieczne pochylenie skarp powinno wynosić 1:1,5 dla skarp wykopów o głębokości do 2,0 m i 1:1,75 dla skarp wykopów o głębokości do 3,0 m.

Przy większej głębokości wykopu nachylenie skarp należy przyjmować na podstawie obliczeń stateczności.

4. W wykopach ze skarpami o bezpiecznym nachyleniu powinny być stosowane następujące zabezpieczenia:
 - w pasie terenu przylegającym do górnej krawędzi skarpy na szerokości równej trzykrotnej głębokości wykopu powierzchnie terenu powinny mieć odpowiednie spadki umożliwiające łatwy odpływ wody opadowej od krawędzi wykopu,
 - w gruntach spoistych podnóże skarpy powinno być zabezpieczone przed rozmoczeniem wodami opadowymi przez wykonanie dna wykopu ze spadkiem poprzecznym w kierunku środka dna wykopu,
 - stan skarp należy okresowo sprawdzać w zależności od występowania czynników działających destrukcyjnie (opady atmosferyczne, mróz itp.).

Rozparcie lub podparcie ścian wykopów

1. Typowe rozparcia i podparcia wykopów mogą być stosowane do zabezpieczenia ścian wykopów do głębokości 4,0 m w warunkach, gdy w bezpośrednim sąsiedztwie wykopu nie przewiduje się wystąpienia obciążeń spowodowanych przez budowlę, środki transportu, składowany materiał, urobek gruntu itp. oraz jeżeli warunki wykonania robót nie stawiają specjalnych wymagań. W innych przypadkach sposób rozparcia lub podparcia wykopów powinien być określony w projekcie.
2. Odeskowanie ścian wykopu może być pełne lub ażurowe. Odeskowanie ażurowe można stosować w gruntach o dostatecznej spoiwości, uniemożliwiającej wypadanie gruntu pomiędzy balami przyściennych. Odeskowanie ażurowe ścian wykopów można stosować tylko w gruntach spoistych, półzwartych i zwartych.
3. Przy wykonywaniu wykopów podpartych lub rozpartych powinny być zachowane następujące wymagania:
 - górne krawędzie bali przyściennych powinny wystawać ponad teren co najmniej na 15 cm i zabezpieczać przed wpadaniem do wykopu gruntu lub innych przedmiotów,
 - wykop rozparty powinien być przykryty szczelnie balami w przypadku, gdy w pobliżu wykopu jest przewidziany ruch pojazdów lub gdy znajduje się w zasięgu pracy żurawia,
 - rozpory powinny być tak umocowane, aby uniemożliwione było opadanie ich w dół,
 - w odległościach nie większych niż 20 m powinny znajdować się awaryjne, odpowiednio przystosowane wyjścia z dna wykopu rozpartego,
 - w każdej fazie robót pracownicy powinni znajdować się w części wykopu odeskowanego,
 - w razie potrzeby dokonywania pośredniego przerzutu urobku należy w pionie zbudować pomosty.
4. Stan rozparcia i podparcia ścian wykopów powinien być sprawdzony okresowo oraz niezwłocznie po wystąpieniu czynników niekorzystnych dla wzmocniających konstrukcji, np. intensywne opady deszczu, wystąpienie dużych mrozów, oraz przed każdym zejściem pracowników do wykopu. Wszelkie zauważone usterki w umocnieniu ścian powinny być niezwłocznie naprawione.

5. Pogłębianie wykopów więcej niż 0,5 m w gruntach spoiстых i o 0,3 m w gruntach pozostałych może odbywać się dopiero po odeskowaniu ścian. Przy głębszym wykopów w gruntach wodonośnych jest konieczne stosowanie w dnie wykopu ścianek szczelnych, sięgających co najmniej 0,5 m poniżej dna wykopu. Ścianki te powinny być dobrze rozparte w każdej fazie robót.
6. Rozbieranie umocnień ścian lub skarp wykopów powinno być przeprowadzane stopniowo w miarę zasypywania wykopów, poczynając od dna wykopu.
7. Zabezpieczenie ścian wykopów można usuwać za każdym razem na wysokość nie większą niż:
 - 0,5 m — z wykopów wykonanych w gruntach spoiстых,
 - 0,3 m — z wykopów wykonanych w innych rodzajach gruntów.
8. Pozostawienie obudowy wykopów w gruncie jest dopuszczalne tylko w przypadkach technicznej niemożności jej usunięcia lub wtedy, gdy wydobywanie elementów obudowy zagraża bezpieczeństwu pracy albo stwarza możliwość uszkodzenia konstrukcji wykonanego obiektu.

Zejścia i wyjścia w wykopach

1. W wykopach głębszych niż 1,0 m od poziomu terenu powinny być wykonane w odległościach nie większych niż 20 m bezpieczne zejścia (wyjścia) dla pracowników.
2. Schodzenie do wykopu i wychodzenie z niego po rozporach lub skarpach oraz opuszczanie lub podnoszenie pracowników urządzeniami przeznaczonymi do wydobywania urobionego gruntu jest zabronione.

Wykonywanie wykopów urządzeniami zmechanizowanymi

1. Niezależnie od wymagań podanych powyżej, przy wykonywaniu wykopów urządzeniami zmechanizowanymi należy:
2. wyznaczyć w terenie strefę niebezpieczną dostosowaną do używanego sprzętu do wykonywania wykopów, dostosować głębokość odsapajanej jednocześnie warstwy gruntu i nachylenie skarpy wykopu do rodzaju gruntu oraz pionowego zasięgu wysięgnika koparki. Wykonywać pobieranie gruntu warstwami nie dopuszczając do powstawania nierówności oraz
3. dokonać takiego rozstawu pracujących maszyn, aby nie zachodziła możliwość ich wzajemnego uszkodzenia.
4. Przy wykonywaniu wykopów wąskoprzestrzennych koparką, pracownicy powinni wykonywać ich obudowę wyłącznie z zabezpieczonej części wykopu.
 - Niedozwolone jest przebywanie osób pomiędzy ścianą wykopu a koparką, nawet w czasie jej postoju, oraz przewożenie ludzi w skrzyniach zgarniarków lub innego sprzętu mechanicznego.
 - Wydobywanie urobku z wykopu wąskoprzestrzennego powinno być dokonywane sposobem mechanicznym, z tym że:
 - pracownicy powinni znajdować się w bezpiecznej odległości od podnoszonego pojemnika lub łyżki koparki,
 - wykop powinien być szczelnie przykryty wytrzymałym pomostem, jeżeli jednocześnie odbywa się praca w wykopie i transport urobku,
 - pojemników służących do transportu urobku nie należy wypełniać więcej niż do 2/3 ich wysokości.
5. Wyładowanie urobku z łyżki koparki nad skrzynią środka transportowego powinno nastąpić dopiero po zatrzymaniu ruchu obrotowego koparki. Wyładowanie urobku powinno być dokonywane nad dnem środka transportowego na wysokości nie większej niż:
 - 50 cm w przypadku ładowania materiałów sypkich,
 - 25 cm w przypadku ładowania materiałów kamiennych.
6. Ruch pojazdów transportowych i maszyn stosowanych przy wykonywaniu wykopów po winien odbywać się poza prawdopodobnym klinem odłamu.

Składowanie urobku z wykopów

1. Ukopany grunt powinien być przetransportowany niezwłocznie na miejsce jego przeznaczenia lub na odkład przeznaczony do zasypywania wykopu po jego zabudowaniu.
2. W przypadku przygotowywania odkładów gruntów przeznaczonych do zasypywania wykopów odległość podnoża skarpy odkładu od górnej krawędzi wykopu powinna wynosić:
 - nie mniej niż 3,0 m - na gruntach przepuszczalnych,
 - nie mniej niż 5,0 m - na gruntach nieprzepuszczalnych.
3. Niedozwolone jest składowanie gruntów w postaci odkładów:
 - w odległości mniejszej niż 1,0 m od krawędzi wykopu obudowanego, pod warunkiem że obudowa jest obliczona na dodatkowe obciążenie odkładem gruntu,
 - w granicach prawdopodobnego klina odłamu gruntu, jeżeli ściany nie są dobrze umocnione.

Zasypywanie wykopów

1. Zasypywanie wykopów powinno być dokonane bezpośrednio po zakończeniu w nich przewidzianych robót.
2. Przed rozpoczęciem zasypywania dno wykopu powinno być oczyszczone z odpadków materiałów budowlanych, a w przypadku gdy jest to technicznie uzasadnione powinno być odwodnione.
3. Do zasypywania wykopów powinien być używany grunt wydobyty z tego samego wykopu, nie zamrażony i bez zanieczyszczeń (np. ziemia roślinna, odpadki budowlanych materiałów itp.), jeśli w dokumentacji technicznej nie przewidziano odrębnych warunków technicznych zasypywania wykopu.
4. Jeżeli w dokumentacji technicznej nie przewidziano innego sposobu zagęszczania gruntu przy zasypywaniu wykopów, to układanie i zagęszczanie gruntu powinno być dokonywane warstwami o grubości dostosowanej do przyjętego sposobu zagęszczania i wynoszącej:
 - nie więcej niż 25 cm - przy stosowaniu ubijaków ręcznych i wałowaniu,
 - od 0,5 do 1,0 m - przy ubijaniu ubijakami o działaniu udarowym (zabami) lub ciężki mi tarczami (grubość warstwy należy dobierać do ciężaru płyty i wysokości ich spadania, jednak nie może być ona większa niż średnica płyty),
 - około 0,4 m przy zagęszczaniu urządzeniami wibracyjnymi.
5. Jeżeli w wykopie dookoła budowlą ułożono urządzenia lub warstwy odwadniające (drenaż), to warstwa gruntu do wysokości ok. 0,30 m nad drenażem lub warstwami odwadniającymi powinna być zagęszczona ręcznie w sposób nie wpływający na prawidłowe odprowadzenie wody.
6. Jeżeli w zasypywanym wykopie znajduje się rurociąg, to do wysokości ok. 40 cm po nad górną krawędź rurociągu należy go zasypywać ręcznie, z tym że grubość jednorazowo ubijanej warstwy nie może być większa niż 20 cm. Zasypywanie i ubicie gruntu powinno następować równocześnie po obu stronach rurociągu. Dalsze zasypywanie wykopu, jeśli ściany są umocnione, powinno być dokonywane ręcznie, a przy braku umocnienia można stosować sprzęt mechaniczny.
7. Nasypywanie warstw gruntu, ich zagęszczenie w pobliżu ścian obiektów powinno być dokonywane w taki sposób, aby nie powodowało uszkodzenia warstw izolacji wodochronnej lub przeciwwilgociowej, jeżeli taka została wykonana.

Odkłady gruntów

1. W przypadku konieczności wykonania odkładów ziemnych powinny być one wykonywane w postaci nasypów o wysokości do 1,5 m, o pochyleniu skarp 1 : 1,5 i ze spadkiem korony odkładu od 2 do 5%; przy małych pochyleniach terenu odkłady mogą być wykonywane z obu stron wykopu.
2. Odległość podnoża skarpy odkładu ziemnego od górnej krawędzi wykopu powinna wynosić co najmniej podwójną jego głębokość i nie mniej niż:
 - 3,0 m - w gruntach przepuszczalnych,
 - 5,0 m - w gruntach nieprzepuszczalnych,
 - 20,0 m - na odcinkach zawieranych śniegiem.
3. Odkłady ziemne powinny być wykonywane od strony najczęściej wiejących wiatrów.
4. Jeżeli wykop jest wykonywany na zboczu o nachyleniu do 20%, odkłady mogą być wykonywane powyżej wykopu w postaci nasypów chroniących wykop przed napływem wód opadowych. Przy pochyleniu terenu większym niż 20% odkład gruntu powinien być wykonany poniżej wykopu.
5. Jeżeli miejsce odkładu gruntu nie jest ustalone w projekcie, zaleca się odkładać grunt w zagłębieniu terenu, możliwie jak najbliżej wykopu.
6. Odkłady gruntu zaleca się obsiać trawą, obsadzać krzewami lub zalesić (zrehabilitować biologicznie).

Dokładność wykonania wykopów

1. Odchylenia od wymiarów liniowych oraz rzędnych podanych w projekcie powinny być określone w dokumentacji technicznej.
2. Jeżeli projekt nie zawiera tego rodzaju danych, dopuszczalne odchyłki od ustaleń projektu nie powinny być większe niż:
 - 0,02% - dla spadków terenu,
 - 0,05% - dla spadków rowów odwadniających,
 - 4 cm - dla rzędnych w siatce kwadratów 40x40 m,
 - ± 5 cm - dla rzędnych dna wykopu pod fundamenty,
 - ±15 cm - w wymiarach w planie wykopu o szerokości dna większej niż 1,5 m,
 - ± 5 cm - w wymiarach w planie wykopu o szerokości poniżej 1,5 m,
 - ± 10% - w nachyleniu skarp.
3. Minimalne odchylenia w rzędnych dna wykopu w przypadku układania w wykopach rurociągów nie powinny być większe niż:
 - + 3,0 cm - w gruntach spoiстых,
 - - 5,0 cm - w gruntach wymagających wzmocnienia.
4. Szerokość wykopu, w którym przewidziana jest obudowa przez rozparcie ścian wykopu, nie powinna być większa niż ± 5 cm, ze względu na konieczność wielokrotnego stosowania rozpór przy takich samych szerokościach wykopów i przy zastosowaniu klinów o grubości nie większej niż 5cm.
5. Ściany wykopu rozpartego lub podpartego powinny być gładkie, bez wybrzuszeń i zagłębień, tak aby elementy ścianek szczelnych przylegały do gruntu całą swoją po wierzchnią.

5.5 Wykonywanie nasypów

5.5.1 Przygotowanie podłoża pod nasyp

1. W miejscu, na którym ma być wykonany nasyp, teren powinien być oczyszczony i przygotowany w sposób określony w punkcie *Roboty przygotowawcze*.
2. Grunty słabe (np. torfy, namuły organiczne itp.) powinny być usunięte, a na ich miejsce powinien być nasypany i ubity grunt określony w projekcie.
3. Jeżeli projekt nie przewiduje wymiany gruntów słabych, a ich ujawnienie nastąpiło dopiero w fazie wykonywania robót ziemnych, roboty powinny być przerwane do czasu ustalenia przez projektanta dalszego toku postępowania.
4. W przypadku pozostawienia gruntów słabych w podłożu nasypu powinny być przeprowadzone zabiegi zapewniające wymaganą stateczność podłoża.
5. Przygotowanie podłoża pod nasyp powinno uwzględniać projektowane do umieszczenia w nasypie budowle, np. drenaże, przepusty, stopy zabezpieczeń skarp nasypu itp. Budowle przewidziane do umieszczenia w nasypie powinny być wykonane przed wykonaniem nasypu w miejscu przewidywanej ich lokalizacji.
6. W zależności od potrzeb należy wykonać urządzenia odwadniające podłoże. Powinny one zapewniać:
 - poprawienie warunków, w jakich będzie się znajdowało podłoże w czasie eksploatacji (np. odprowadzenie wód filtracyjnych, przyspieszenie osiadania nasypu itp.),
 - poprawienie warunków wykonania nasypu (np. dla umożliwienia pracy maszyn do robót ziemnych lub innego niezbędnego sprzętu).
 - Urządzenia odwadniające wymienione w p. a) powinny być wykonane w sposób określony projektem.
7. Doły w miejscu wykonywania nasypu powinny być wypełnione (zasypane) suchym gruntem ziarnistym, dobrze zagęszczonym.
8. Powiązanie istniejącego nasypu z jego dosypywaną częścią powinno być dokonane w sposób schodkowy.

5.5.2 Wybór gruntu i innych materiałów do wykonywania nasypów

1. Do wykonywania nasypów można stosować bez ograniczeń grunty kamieniste z twardych gatunków skał i grunty gruboziarniste żwiry, piaski i piaski gliniaste.
2. Do wykonywania nasypów nie należy stosować:
 - ilów i glin zwięzłych o granicy płynności większej niż 65%,
 - torfów, gruntów z domieszkami rozpuszczalnymi w wodzie oraz gruntów w masie szkieletu gruntowego poniżej 1600 kg.
3. Grunt przeznaczony do budowy nasypu powinien być w stanie powietrzno-suchym i nie zamrażnięty.
4. Grunt, który jest przeznaczony do budowy nasypów, nie powinien zawierać zanieczyszczeń i powinien być o wilgotności naturalnej, takiej jak w miejscu ukopu, w którym powinien być zabezpieczony przed rozmoczeniem lub wysuszeniem.
5. W przypadku gdy grunt nie ma właściwej wilgotności, należy go nawilżyć i należy zastosować odpowiednio dobrany sposób zagęszczania.
6. Grunty o różnorodnych właściwościach powinny być układane warstwami o jednakowej grubości na całej szerokości nasypu.
7. Poszczególne warstwy gruntu w nasypie powinny być układane w zasadzie warstwami poziomymi o stałej grubości; nachylenie warstw gruntu w kierunku podłużnym nasypu nie powinno wynosić więcej niż 10%, a nachylenie w kierunku poprzecznym nie więcej niż 5% dla gruntów sypkich i 2 - 4% dla gruntów spoiстых.

8. W przypadku gdy nasyp stanowi podłoże do wykonania nawierzchni utwardzonej (drogowej lub innej), górna warstwa nasypu na grubości co najmniej 0,5 m powinna być wykonana z gruntów sypkich o dużym wskaźniku wodoprzepuszczalności, w razie braku takiego gruntu górna warstwa nasypu powinna być stabilizowana na grubości co najmniej 10 cm.
9. Przy wyznaczaniu nachylenia i linii skarp oraz wysokości nasypu powinny być uwzględnione poprawki na osiadanie podłoża i korpusu nasypu; jeżeli poprawek na osiadanie gruntu nie podano w projekcie, powinien ustalić je kierownik budowy w porozumieniu z inspektorem nadzoru inwestorskiego i projektantem.

5.5.3 Zasady rozmieszczania gruntów w nasypie

1. Rozmieszczenie gruntów w nasypie powinno być zgodne z projektem.
2. W przypadku gdy projekt nie określa dokładnego rozmieszczenia gruntów w nasypie, powinno ono odpowiadać następującym warunkom:
 - grunty drobnoziarniste mało przepuszczalne powinny być układane w środku, a grunty gruboziarniste bliżej skarp nasypów,
 - grunty spoiste powinny być przykryte na skarpach i na koronie nasypu warstwą ochronną z gruntów sypkich, o grubości warstwy nie mniejszej niż 1,0 m,
 - grunty znajdujące się w nasypie nie powinny tworzyć soczewek lub warstw ułatwiających poślizg lub filtrację wody,
 - grunty ułożone obok siebie w nasypie powinny być o takim uziarnieniu, aby nie powstawały odształcenia nasypu pod wpływem działania wody.
3. Jeżeli nasyp jest wykonywany z rozdrobnionych skał, to każda warstwa rozłożonego materiału skalnego o grubości nie większej niż 30 cm powinna być pokryta warstwą żwiru, pospółki, piasku lub kruszywa łamanego nie odsiewanego, zawierającego nie mniej niż 25% ziaren poniżej 2,0mm, tak aby po zagęszczeniu warstwy przestrzenie między ziarnami skał zostały całkowicie wypełnione.
4. Dopuszcza się wykonywanie nasypu ze skał rozdrobnionych mrozoodpornych bez wypełniania przestrzeni między ziarnami piaskiem lub żwirem pod warunkiem, że warstwy kamienne będą oddzielone od podłoża gruntowego, znajdującego się pod nasypem, i od górnych części nasypu warstwami żwiru, pospółki, piasku lub kruszywa łamanego nie odsianego, zawierające go 25 do 50% ziaren poniżej 2,0 mm; wysokość nasypów wykonanych z tego rodzaju materiału nie powinna być większa niż 1,2 m od korony nasypu.
5. Dla zapewnienia stateczności nasypów wykonywanych z gruntów niejednorodnych należy:
 - grunty przepuszczalne układać w nasypie warstwami poziomymi,
 - nadawać górnym powierzchniom warstw wykonanych z gruntów mało przepuszczalnych lub nieprzepuszczalnych kształt dwuspadowy z obustronnym pochyleniem na zewnątrz 3 do 4%,
 - warstwy gruntów bardziej przepuszczalnych układać na całą szerokość nasypu w celu zapewnienia odpływu z nich wody przez skarpy,
 - nie dopuszczać do przemieszczania się w bryle nasypu gruntów o różnej wodoprzepuszczalności, aby uniknąć powstawania w nasypie gniazd i soczewek gruntowych bardziej nawodnionych i zatrzymujących wodę.
6. Każda warstwa gruntu ułożonego w nasypie powinna być zagęszczona przez ubijanie, wałowanie lub wibrowanie.
7. W przypadkach uzasadnionych właściwości techniczne gruntów w nasypach mogą być polepszone przez:
 - ulepszenie ich uziarnienia dodatkami innych gruntów,
 - dodawanie cementów, wapna, popiołów lotnych lub żużli wielkopieczowych i staranne ich wymieszanie z gruntem,
 - dodawanie bitumu,
 - stosowanie sprawdzonych związków chemicznych,
 - zbrojenie siatkami lub geotekstylami.

5.5.4 Nasypy z gruntów kamienistych gruboziarnistych

1. Każdą warstwę gruntów kamienistych gruboziarnistych lub z innych materiałów grubo ziarnistych o grubości większej niż 30 cm należy przykryć warstwą żwiru lub innego drobnoziarnistego gruntu sypkiego i dobrze zagęścić.
2. W przypadku gdy nasypa warstwa gruntu kamienistego przystosowana jest do przepuszczania wody po zboczu nasypu, warstwę tę należy wykonać z kamienia mrozoodpornego bez wypełnienia przestrzeni wolnych innym materiałem. Warstwa nasypowa powinna być w tym przypadku oddzielona od podłoża gruntowego pod nasypem oraz od górnych części nasypu warstwą żwiru, pospółki lub kruszywa łamanego zawierającego 25 do 50% ziarno średnicy mniejszej niż 2,0 mm.
3. Wymienione w p. 2 zabezpieczenie powinno być wykonane w taki sposób, aby sięgało wyżej niż 1,2 m licząc od korony nasypu.

5.5.5 Wykonywanie nasypów na dojazdach do wiaduktów i nad przepustami

1. Nasypy sąsiadujące z budowlą (betonową, murowaną itp.), znajdującą się w nasypie, powinny być wykonywane w taki sposób, aby przy zagęszczaniu gruntu przy tego rodzaju budowlach liczba przejść sprzętu zagęszczającego go przy styku gruntu z budowlą była większa o 50% w stosunku do liczby przejść dla dane go rodzaju gruntu, ustalonych przy próbnym zagęszczeniu gruntu.
2. W przypadku wykonywania nasypu z gruntów spoistych powierzchnia budowli, z którą ma się stykać nasyp, powinna być otynkowana zaprawą cementową i powleczona warstwą zawiesziny z gruntu spoistego tuż przed ułożeniem gruntu.
3. W przypadku wykonywania nasypu z gruntów sypkich powierzchnie budowli stykające się z nasypem powinny być powleczone bitumem, z tym że maksymalna wielkość ziaren gruntu w warstwie o grubości ok. 1,0 m znajdującej się przy ścianach konstrukcji nie powinna być większa niż 2,0 cm.
4. Nasypy nad przepustami powinny być wykonane z tego samego rodzaju gruntu nie powodującego wysadzin. Sypanie i zagęszczanie powinno być dokonywane warstwami jednocześnie z obu stron przepustu.

5.5.6 Wykonywanie nasypów na gruntach słabych, silnie nawodnionych i w wodzie

1. Nasypy na bagnach powinny być wykonywane zgodnie z projektem i zgodnie z wynikami badań dokonanych bezpośrednio przed przystąpieniem do wykonywania nasypu.
2. W przypadku wykonywania nasypów na bagnach oraz torfowiskach należy nasyp wykonać:
 - w części zanurzonej - ze żwirów i piasków,
 - w części nie zanurzonej - dopuszcza się stosowanie innych rodzajów gruntu (z wyjątkiem pylastych) pod warunkiem pełnego ich zabezpieczenia przed podciąganiem wody; wzniesienie korony nasypu nad powierzchnią terenu powinno wynosić nie mniej niż 1,5 m.
3. Badania powinny obejmować:
 - d) głębokość gruntów słabych, rodzaj i warunki hydrologiczne terenu,
 - e) analizę gruntu bagiennego,
4. obliczenia stateczności nasypu oraz wielkości i czasu jego osiadania.
5. Nasypy na gruntach słabych, o dużej ściśliwości i małej wytrzymałości na ścieranie (np. grunty organiczne, grunty spoiste w stanie miękkoplastycznym) powinny być wykonywane po odpowiednim przygotowaniu podłoża w sposób określony w projekcie.
6. Grunty o małej nośności powinny być usunięte, jeżeli projekt nie przewiduje tego inaczej.
7. W przypadku wykonywania nasypów w wodzie sposób i metoda ich wykonywania powinny być określone w projekcie.

8. Nasypy powinny być wykonywane metodą czołową, tj. przez sypanie gruntów warstwą sięgającą do dna na wysokość 0,5 do 1,0 m powyżej zwierciadła wody.
9. W zależności od rodzaju nasypywanego do wody gruntu maksymalna wysokość nasypu powinna wynosić nie więcej niż: 2,0 m w przypadku zastosowania do budowy nasypu gruntów gliniastych i 5,0 m w przypadku zastosowania gruntów sypkich.
10. Wykonywanie nasypów w wodzie z gruntów spoistych powinno być dokonywane w sposób określony w warunkach technicznych opracowanych dla danej budowy.
11. Nachylenie skarp nasypu, który jest wykonywany w wodzie, nie powinno być większe niż 1:5.
12. W przypadku wykonywania nasypów na terenach zalewanych wodą wierzch nasypu powinien znajdować się co najmniej 1,0 m nad najwyższym poziomem zwierciadła wody dopływającej okresowo, a nachylenie skarp nasypu powinno być łagodne.

5.5.7 Wykonywanie nasypów na zboczach i poszerzanie istniejących nasypów

1. Niezależnie od wymagań dotyczących wykonywania nasypów podanych uprzednio, w przypadku wykonywania nasypu na zboczu o pochyłości od 1 : 5 do 1 : 2 należy nasyp zabezpieczyć przed zsuwaniem.
2. Przy poszerzeniu nasypu istniejącego lub łączeniu nasypu nowego z nasypem istniejącym połączenie wykonać schodkowo lub w sposób określony w projekcie.
3. Zagęszczanie nasypu przy skarpach stanowiących podłoże powinno być dokonywane lekkim sprzętem (np. ubijaki, wibratory), który może być doprowadzony bezpośrednio do skarpy podłoża.

5.5.8 Dokładność wykonania nasypów

1. Dokładność wykonania nasypu, uwzględniająca wielkość osiadania danego rodzaju gruntu, powinna być zgodna z projektem.
2. Jeżeli w projekcie nie określono dokładności wykonania nasypu, to odchyłki wymiarowe powinny zawierać się w granicach:
 - ± 2-5 cm - dla rzędnej korony,
 - ± 5 cm - dla szerokości korony,
 - ±15 cm - dla szerokości podstawy.
3. Odchylenia w spadku skarp, korony nasypu lub innych elementów nasypu, którym na dano spadki - nie powinny być większe niż 10% nachylenia podanego w projekcie.

5.5.9 Wykonywanie nasypów związanych z wyrównaniem terenu

1. Jeżeli zachodzi potrzeba wyrównania zagłębień terenu przy jego niwelacji, zasypywanie wgłębień powinno być wykonywane warstwami gruntu o grubości nie większej niż 30 cm.
2. Zagłębienia terenu, na którym są wykonywane roboty niwelacyjne, o głębokości do 0,5 m mogą być zasypywane gruntem uzyskanym przez zebranie warstwy wierzchniej terenu niwelowanego, z wyjątkiem warstwy ziemi roślinnej.
3. W przypadku gdy przy niwelacji terenu zachodzi konieczność zasypywania zagłębień większych niż 0,5 m lub wyrównania terenu znajdującego się na spadku do poziomu, wykonanie nasypu powinno być wykonane w sposób przewidziany dla nasypów.
4. Zagęszczanie warstw gruntu nasypywanego w zagłębienia terenu powinno być dokonywane odpowiednim sprzętem (najczęściej lekkim).

5.6 Zagęszczanie gruntów

5.6.1 Grubość zagęszczanych warstw gruntu i jego wilgotność

1. Każda warstwa gruntu w nasypach i zasypywanych wykopach powinna być zagęszczona ręcznie lub przy użyciu sprzętu mechanicznego (wałowanie, ubijanie lub wibrowanie).
2. Grubość warstwy zagęszczanego gruntu powinna być określona doświadczalnie i dostosowana do sprzętu użytego do zagęszczenia. Próbné zagęszczanie powinno być wykonywane zgodnie z wytycznymi opracowanymi dla danego rodzaju robót ziemnych, akceptowanymi przez nadzór techniczny inwestora. Przy dokonywaniu próbnego zagęszczenia danego rodzaju gruntu powinna być określana:
 - wilgotność optymalna gruntu w odniesieniu do sprzętu przewidzianego do zagęszczenia,
 - największa dopuszczalna grubość zagęszczanej warstwy gruntu,
 - najmniejsza liczba przejść danym rodzajem sprzętu dla uzyskania wymaganego wskaźnika zagęszczenia gruntu.
3. Grubość warstwy zagęszczanego gruntu nie powinna być większa niż:
 - 15 cm - przy zagęszczaniu ręcznym,
 - 20 cm - przy zagęszczaniu walcami,
 - 40 cm - przy zagęszczaniu walcami okołowymi, wibracyjnymi, wibratorami lub ubijakami mechanicznymi,
 - 100 cm - przy zagęszczaniu ciężkimi wibratorami lub ubijarkami.
 - W przypadku zagęszczania gruntu spoistego w warstwie przewidzianej do zagęszczenia nie powinno być brył gruntu o wymiarach większych niż 15 cm, a wymiar brył nie powinien wynosić więcej niż połowa grubości zagęszczanej warstwy gruntu.
4. Wilgotność gruntu w czasie jego zagęszczania powinna być zbliżona do wilgotności optymalnej. W przypadku gdy wilgotność gruntu przeznaczanego do zagęszczania wynosi mniej niż 80% wilgotności optymalnej, zagęszczaną warstwę gruntu należy zwilżyć wodą. W przypadku gdy wilgotność gruntu jest większa niż 1,25 wilgotności optymalnej, grunt przed przystąpieniem do zagęszczania powinien być przesuszony w sposób naturalny, a w przypadkach technicznie uzasadnionych w sposób sztuczny przez dodanie mielonego wapna palonego oraz wapna hydratyzowanego lub popiołów lotnych.
5. Wilgotność optymalna gruntu oraz jego masa powinny być wyznaczane laboratoryjnie. Jeżeli nie ma możliwości dokonania oznaczeń laboratoryjnych, to wilgotność optymalną gruntu na potrzeby ich zagęszczania można przyjmować:
 - 10% - dla piasków,
 - 12% - dla piasków gliniastych i glin piaszczystych,
 - 13% - dla glin,
 - 19% - dla ilów, glin ciężkich, pyłów i lessów.
7. Wskaźnik zagęszczenia gruntu powinien być ustalony w laboratorium polowym w zależności od poziomu zalegania warstwy gruntu w nasypie lub wykopie oraz możliwości stosowania stałej kontroli zagęszczenia gruntu. W przypadku zagęszczenia gruntu i jednoczesnej kontroli, wskaźnik zagęszczenia gruntu nie powinien być mniejszy niż:
 - 0,95 - dla górnych warstw nasypu zalegających na głębokość do 1,20 m,
 - 0,90 - dla warstw nasypu zalegających poniżej 1,20 m.
8. W przypadku budowy zapór i wałów jakość zagęszczanego nasypu zaleca się określać wg normatywu „Budownictwo w dziedzinie gospodarki wodnej. Warunki techniczne wykonania i odbioru robót ziemnych”

5.6.2 Równomierność zagęszczania

Przy zagęszczaniu gruntów nasypanych powinna być przestrzegana równomierność zagęszczania każdej warstwy gruntu, przy jednoczesnym zachowaniu następujących wymagań:

- grunt powinien być układany warstwami poziomymi o równej grubości na całej szerokości nasypu,

- warstwa nasypanego gruntu powinna być zagęszczona na całej szerokości nasypu przy jednakowej liczbie przejść sprzętu zagęszczającego, przesuwanego od skarp ku środkowi nasypu w taki sposób, aby ślady przejść sprzętu pokrywały ślad poprzedni na szerokości 5-20 cm,
- w przypadku zagęszczania warstwy gruntu środkami transportowymi, przy jednoczesnym transporcie gruntu, niezbędne jest równomierne pokrycie przejazdami środków transportowych całej powierzchni układanej warstwy gruntu, który powinien być wysypywany równomiernie warstwą wymaganej grubości.

5.6.3 Wykonywanie zagęszczania

1. Wykonywanie zagęszczania warstw gruntów spoistych w czasie opadów atmosferycznych powinno być przerwane, po uprzednim (jeśli jest to możliwe) wyrównaniu powierzchni warstwy walcem gładkim dla umożliwienia spływu wody. Przed układaniem następnej warstwy gruntu powierzchnię gładką należy zruszyć.
2. Zagęszczenie warstwy gruntu powinno być dokonywane możliwie szybko, tak aby nie nastąpiło nadmierne przesuszenie lub nawilgocenie gruntu.
3. Zagęszczenie skarp powinno być dokonywane sprzętem przystosowanym do pracy na skarpach, z tym że liczba przejść sprzętu powinna być odpowiednio zwiększona w stosunku do zagęszczania takiej samej warstwy gruntu ułożonej poziomo; liczba niezbędnych przejść sprzętu powinna być w tym przypadku ustalona doświadczalnie.
4. Zagęszczanie skarp może nie być dokonywane, jeżeli szerokość układanej na skarpi warstwy gruntu jest większa od wymaganej grubości warstwy, a nadmiar gruntu jest usuwany podczas profilowania skarp, oraz w przypadku gdy użyty grunt umożliwia wykonanie prawidłowego zagęszczenia na krawędzi układanej warstwy.

5.7 Zabezpieczanie przed destrukcyjnym działaniem wody

5.7.1 Wymagania podstawowe

1. Wykonywane roboty i obiekty budowlane lub budowle ziemne należy zabezpieczyć przed destrukcyjnym działaniem wody poprzez:
 - ujęcie i odprowadzenie wód powierzchniowych napływających w miejsce wykonywanych robót,
 - wykonanie odpowiednich odwodnień wgłębnych na czas wykonywania robót ziemnych lub na stałe.
 - wykonanie gródz, pod osłoną których realizowane będą roboty w korytach cieków
2. Sposób zabezpieczenia prowadzonych robót przed działaniem wód powinien być określony w dokumentacji projektowej

5.7.2 Odprowadzanie wody rowami

1. Odprowadzanie wód opadowych może być dokonywane przy pomocy odpowiednio ukształtowanych i rozmieszczonych rowów bocznych, skarpowych lub odpływowych.
2. Kształt rowów może być trapezowy lub obły i dostosowany do rodzaju chronionego przed napływem wody obiektu.
3. Spadek dna rowu (najmniejsze dopuszczalne nachylenie rowu) nie powinien być mniejszy niż 0,2%. Spadek dna rowu powinien być dostosowany do rodzaju gruntu i chronionych robót ziemnych lub obiektów.
4. Odległość rowów od krawędzi chronionych robót ziemnych lub wykonanych obiektów nie powinna być mniejsza niż 1,20 m.
5. Przy wykonywaniu rowów należy uwzględniać nie tylko spadek rowu, ale i szorstkość gruntów lub umocnienia oraz głębokość napełnienia rowu wodą.
6. W przypadkach technicznie uzasadnionych, (ochrona skarp wykopów lub stoków przed erozją wód powierzchniowych, niedopuszczenie do nadmiernego zawilgacania skarp, zapobieżenie spływem gruntu), mogą być wykonywane rowy skarpowe.

5.7.3 Inne rodzaje odwodnień powierzchniowych i wgłębnych

1. W przypadku istnienia na danym terenie urządzeń kanalizacyjnych odprowadzenie wód opadowych i wgłębnych powinno być dokonywane za pośrednictwem tych urządzeń.
2. W technicznie uzasadnionych przypadkach odwodnienie terenu robót ziemnych lub zabezpieczenie wykonanego obiektu przed destrukcyjnym działaniem wody może być dokonane:
 - przy użyciu ciągów drenarskich,
 - przy użyciu studni chłonnych.

Wykonywanie tych odwodnień powinno być zgodne z projektem.

3. Grodze chroniące realizowane roboty w korytach cieków przed działaniem wód powinny być wykonywane w postaci nasypów zgodnie z pkt 2.10, układanych worków z piaskiem lub innych materiałów. Wybór rodzaju i wykonania grodzy winien być określony w projekcie i nie może szkodliwie oddziaływać na środowisko naturalne koryta cieku.

5.8 Roboty ziemne wykończeniowe i porządkowe

Zakończenie robót ziemnych i prace porządkowe winny być wykonane zgodnie z wytycznymi zawartymi w dokumentacji jako:

1. Plantowania terenu poprzez wyrównywanie terenu (w gruncie rodzimym) do zadanych projektem rzędnych przez ścięcie wypukłości i zasypanie wgłębien, o średniej wysokości ścięcia i głębokości zasypań nie przekraczających 30 cm, przy odległości przemieszczania mas ziemnych do 50 m przy pracy zmechanizowanej i do 30 m przy pracy ręcznej
2. Rozplantowanie odkładu lub ziemi wydobytej z przekopu lub rowu poprzez rozmieszczenie mechaniczne lub ręczne ziemi warstwą o określonej grubości bezpośrednio przy wykonywanym przekopie lub rowie. Nie dopuszcza się wykonywania nasypów w formie grobli wzdłuż koryt cieków spełniających funkcję przewidzianą dla wałów p.powodziowych.
3. Obrobienie z grubsza powierzchni wykopów, przekopów, nasypów lub odkładów poprzez obrobienie powierzchni skarp, korony lub dna w wykopie lub przekopie, oraz na nasypie lub okładzie
4. Obrobienie na czysto powierzchni skarp i korony przekopów lub nasypów stałych ręcznie poprzez obrobienie powierzchni po wykonywanych robotach ziemnych

Dokładność wykonania robót ujętych w pkt. 1 - 4 podana w poniższej tabelicy

Lp.	Rodzaj roboty	Dopuszczalne odchylenia
1	Obrobienie z grubsza skarp i dna wykopów	+ 10 cm
2	Obrobienie z grubsza skarp i korony nasypów	± 15 cm
3	Wyrównanie z grubsza powierzchni terenu	+ 10 cm
4	Odchylenie od projektu powierzchni skarp, wykopów i nasypów stałych wykonywanych według znaków pod szablon lub łąkę - lokalnie	± 1 cm
5	Plantowanie powierzchni terenu pod szablon lub łąkę	± 2 cm

6. KONTROLA JAKOŚCI ROBÓT

6.1 Ogólne zasady kontroli jakości robót

Ogólne zasady kontroli jakości robót podano w ST.00.00 - Warunki ogólne. Kontrolę jakości prowadzić zgodnie z wytycznymi dokumentacji projektowej.

Kontrola jakości robót polega na sprawdzeniu cech zewnętrznych oraz zgodności wykonania robót z projektem, ST, obowiązującymi przepisami, normami i poleceniami wydanymi w czasie wykonywania robót. Kontrolę i badania należy przeprowadzać zgodnie z wytycznymi podanymi w dokumentacji projektowej i zalecanymi normami i normatywami.

Kontrola jakości robót obejmuje przede wszystkim:

1. Badanie gruntu.
2. Sprawdzenie wykonanie robót.

6.2 Roboty ziemne wykończeniowe i porządkowe

Zakończenie robót ziemnych i prace porządkowe winny być wykonane zgodnie z wytycznymi zawartymi w dokumentacji jako:

1. Plantowania terenu poprzez wyrównywanie terenu (w gruncie rodzimym) do zadanych projektem rzędnych przez ścięcie wypukłości i zasypanie wgłębień, o średniej wysokości ścięć i głębokości zasypania nie przekraczających 30 cm, przy odległości przemieszczania mas ziemnych do 50 m przy pracy zmechanizowanej i do 30 m przy pracy ręcznej
2. Rozplantowanie odkładu lub ziemi wydobytej z przekopu lub rowu poprzez rozmieszczenie mechaniczne lub ręczne ziemi warstwą o określonej grubości bezpośrednio przy wykonywanym przekopie lub rowie. Nie dopuszcza się wykonywania nasypów w formie grobli wzdłuż koryt cieków spełniających funkcję przewidzianą dla wałów p.powodziowych.
3. Obrobienie z grubsza powierzchni wykopów, przekopów, nasypów lub odkładów poprzez obrobienie powierzchni skarp, korony lub dna w wykopie lub przekopie, oraz na nasypie lub okładzie
4. Obrobienie na czysto powierzchni skarp i korony przekopów lub nasypów stałych ręcznie poprzez obrobienie powierzchni po wykonywanych robotach ziemnych

Dokładność wykonania robót ujętych w pkt. 1 - 4 podana w poniższej tablicy

Lp	Rodzaj roboty	Dopuszczalne odchylenia
1	Obrobienie z grubsza skarp i dna wykopów	+ 10 cm
2	Obrobienie z grubsza skarp i korony nasypów	± 15 cm
3	Wyrównanie z grubsza powierzchni terenu	+ 10 cm
4	Odchylenie od projektu powierzchni skarp, wykopów i nasypów stałych wykonywanych według znaków pod szablon lub łatę - lokalnie	± 1 cm
5	Plantowanie powierzchni terenu pod szablon lub łatę	± 2 cm

7. OBMIAR ROBÓT

7.1 Ogólne zasady prowadzenia obmiarów robót

Ogólne zasady obmiaru robót podano w ST.00.00. Wymagania ogólne.

7.2 Jednostki obmiarowe

Jednostkami obmiarowymi stosowanymi przy robotach związanych z umocnieniami brzegowymi są:

- m² (metr kwadratowy) przy wyliczeniach powierzchniowych,
- m³ (metr sześcienny) przy wyliczeniach kubaturowych

Ilość robót określa się na podstawie dokumentacji projektowej z uwzględnieniem zmian zaaprobowanych przez Inspektora Nadzoru i sprawdzonych z natury ilości robót już wykonanych.

8. ODBIÓR ROBÓT

8.1 Ogólne zasady odbioru robót

Ogólne zasady odbioru robót podano w ST.00.00 - Warunki ogólne. Wyniki odbiorów materiałów i robót powinny być każdorazowo wpisywane do dziennika budowy.

Wykonane prace i zastosowane materiały powinny odpowiadać wymaganiom zawartym w normach państwowych lub świadectwach dopuszczenia do stosowania w budownictwie.

8.2 Odbiór wykonanych robót ziemnych (odbiór końcowy)

8.2.1 Dokumentacja niezbędna dla dokonania odbioru końcowego

1. Sprawdzenie i odbiór robót ziemnych powinny być dokonywane na podstawie sprawdzeń dokonanych zgodnie z wymaganiami p. *Kontrola wykonywania robót ziemnych* i dokumentacji zawierającej:
 - dziennik badań i pomiarów wraz z naniesionymi punktami kontrolnymi (szkice),
 - zestawienia wyników badań jakościowych i laboratoryjnych, zgodnie z p. *Kontrola wykonywania robót ziemnych* wraz z protokołami sprawdzeń,
 - robocze orzeczenia jakościowe,
 - analizę wyników badań wraz z wnioskami,
 - aktualną dokumentację rysunkową wraz z niezbędnymi przekrojami,
 - inne dokumenty niezbędne do, prawidłowego dokonania odbioru danego rodzaju robót ziemnych.
2. W dzienniku badań i pomiarów powinny być odnotowane wyniki badań wszystkich próbek oraz wyniki wszystkich sprawdzeń kontrolnych. Na przekrojach powinny być naniesione wyniki pomiarów i miejsca pobrania próbek, a przekroje poprzeczne i pionowe powinny być wykonane z tych miejsc, w których kontrolowane były wymiary i nachylenia skarp lub spadki.

8.2.2 Odbiór robót

1. Odbiór gruntów przeznaczonych do wykonania danego rodzaju robót ziemnych powinien być dokonany przed wbudowaniem gruntów.
2. W przypadku gdy w wyniku kontroli grunt został określony jako nieprzydatny do wykonania robót ziemnych, nie powinien być użyty do wykonania danego rodzaju robót. Grunt taki może być użyty do wykonania robót, jeżeli po uzgodnieniu z inwestorem i projektantem istnieje możliwość poprawienia jego właściwości, w wyniku określonego procesu technologicznego, w stopniu określonym projektem lub niniejszymi warunkami.
3. Odbiór częściowy powinien być przeprowadzony w odniesieniu do tych robót, do których późniejszy dostęp jest niemożliwy, albo które całkowicie zanikają (np. odbiór podłoża, przy gotowanie terenu, urządzenia odwadniające znajdujące się w nasypie, zagęszczenie poszczególnych warstw gruntów itp.). Odbioru częściowego należy dokonać przed przystąpieniem do następnej fazy (części) robót ziemnych, uniemożliwiającej dokonanie odbioru robót poprzednio wykonanych w terminach późniejszych. Z dokonanego odbioru częściowego robót powinien być sporządzony protokół, w którym powinna być zawarta ocena wykonanych robót oraz zgoda na wykonywanie dalszych robót. O dokonaniu odbioru częściowego robót (robót zanikających) należy dokonać zapisu w dzienniku budowy i sporządzić protokół odbioru.
4. Odbiór końcowy robót powinien być przeprowadzony po zakończeniu robót ziemnych i powinien być dokonywany na podstawie dokumentacji wymienionej w punkcie *Badanie gruntów* protokołów z odbiorów częściowych i oceny aktualnego stanu robót. W razie gdy jest to konieczne, przy odbiorze końcowym mogą być przeprowadzane badania lub sprawdzenia zalecone przez komisję odbiorczą.

5. Z odbioru końcowego robót ziemnych należy sporządzić protokół, w którym powinna być zawarta ocena ostateczna robót i stwierdzenie ich przyjęcia. Fakt dokonania odbioru końcowego powinien być wpisany do dziennika budowy.

8.2.3 Ocena wyników odbioru

1. Jeżeli wszystkie badania i odbiory robót przewidziane w trakcie wykonywania robót i niniejszymi warunkami dały wynik dodatni, wykonane roboty powinny być uznane za zgodne z wymaganiami niniejszych warunków.
2. W przypadku gdy chociaż jedno badanie lub jeden z odbiorów miały wynik ujemny i nie zostały dokonane poprawki doprowadzające stan robót ziemnych do ustalonych wymagań oraz gdy dokonany odbiór końcowy robót jest negatywny, wykonane roboty należy uznać za niezgodne z wymaganiami niniejszych warunków.
3. Roboty uznane przy odbiorze za niezgodne z wymaganiami warunków technicznych powinny być poprawione zgodnie z ustaleniami komisji odbiorczej i przedstawione do ponownego odbioru, z którego sporządzić należy nowy protokół odbioru końcowego robót.

9. PODSTAWA PŁATNOŚCI

9.1 Ogólne zasady podstawy płatności

Ogólne zasady odbioru robót podano w ST.00.00 - Warunki ogólne.

9.2 Cena jednostki obmiarowej

Cena jednostkowa obejmuje całość robót wg dokumentacji projektowej i zgodnie z ST. Cena jednostkowa uwzględnia również:

- roboty przygotowawcze
- dostarczenie i składowanie materiałów,
- koszt zapewnienia niezbędnych czynników produkcji,
- wykonanie niezbędnej niwelacji terenu zgodnie z ustaleniami dokumentacji projektowej,
- uporządkowanie miejsca pracy,
- odpady i materiały pomocnicze,
- wykonanie wszystkich niezbędnych pomiarów, prób i sprawdzeń,
- oznakowanie miejsca robót i jego utrzymanie.

10. PRZEPISY I DOKUMENTY ZWIĄZANE

Obowiązują wszystkie przepisy, ustawy i rozporządzenia oraz inne dokumenty wymienione w ST.00.00. *Wymagania ogólne.*

UWAGA!!!:

Nie wymienienie tytułu norm, aktów prawnych i przepisów określonych prawem polskim, a obowiązujących w okresie realizacji robót nie zwalnia wykonawcy robót od ich stosowania i przestrzegania.

Obowiązującą edycję norm i przepisów będzie wydanie najnowsze, opublikowane nie później niż 30 dni przed terminem ogłoszenia o postępowaniu przetargowym.

10.1 Normy

- PN-EN 1997-2:2009 Eurokod 7 - Projektowanie geotechniczne - Część 2: Rozpoznanie i badanie podłoża gruntowego
PN-88/B-04481 Grunty budowlane. Badania próbek gruntu.
PN-74/B-04452 Grunty budowlane, badania polowe,
PN-86/B-02480 Grunty budowlane. Określenia, symbole, podział i opis gruntów
PN-B-10736:1999 Roboty ziemne. Wykopy otwarte dla przewodów wodociągowych i kanalizacyjnych. Warunki techniczne wykonania
PN-B-06050:1999 Geotechnika. Roboty ziemne. Wymagania ogólne
PN-EN 12063:2001 Wykonawstwo specjalnych robót geotechnicznych. Ścianki szczelne.
PN-EN 13331-1:2003 Systemy obudów do wykopów. Część 1. Dane wyrobów.
PN-EN 13331-2:2003 Systemy obudów do wykopów. Część 2. Ocena na podstawie obliczeń lub badań.

10.2 Dokumenty związane

Aprobaty Techniczne w odniesieniu do wyrobu, dla którego nie ustalono polskiej normy lub wyrobów, których właściwości użytkowe różnią się od właściwości podanych w polskiej normie.

Ustawa z dnia 07 lipca 1994 r. Prawo Budowlane (Dz.U. 1994 r., nr 89, poz. 414 z późn. zm.)

Rozporządzenie Ministra Infrastruktury z dnia 26.06.2002 r. w sprawie dziennika budowy, montażu i rozbiórki tablicy informacyjnej oraz ogłoszenia zawierającego dane dotyczące bezpieczeństwa pracy i ochrony zdrowia (Dz. U. z 2002 r. Nr 108 poz. 953).

Rozporządzenie Ministra Infrastruktury z dnia 2 września 2004 r. w sprawie szczegółowego zakresu dokumentacji projektowej, specyfikacji technicznych wykonania i odbioru robót budowlanych oraz programu funkcjonalno-użytkowego (Dz. U. z 2004 r. nr 202 poz. 2072)

Roboty ziemne. Warunki techniczne wykonania i odbioru. Ministerstwo Ochrony Środowiska, Zasobów Naturalnych i Leśnictwa, Warszawa 1994

Hydrotechniczne budowle ziemne. Warunki techniczne wykonania i odbioru umocnień. CGUW Warszawa 1966 r.

D-02.01.01. Wykonanie wykopów

1. WSTĘP

1.1. Przedmiot specyfikacji technicznej (STWIORB)

Przedmiotem niniejszej STWIORB są wymagania dotyczące wykonania i odbioru wykopów w gruntach nieskalistych.

1.2. Zakres stosowania STWIORB

STWIORB jest stosowana jako dokument przetargowy i kontraktowy przy zleceniu i realizacji robót wymienionych w p. 1.1.

1.3. Zakres robót ujętych w STWIORB

Ustalenia zawarte w niniejszej STWIORB dotyczą prowadzenia robót ziemnych w czasie budowy drogi i obejmują wykonanie wykopów w gruntach nieskalistych wraz ze stosownym zabezpieczeniem ścian wykopów oraz odwodnieniem (kat. II - IV).

W zakres tych robót wchodzi :

- pomiary liniowe w terenie
- wykopy obiektowe pod studnie kanalizacyjne
- wykopy liniowe wraz z umocnieniem i rozbiórką umocnienia
- pompowanie wody z wykopu
- stabilizacja dna wykopu
- zabezpieczenie ścian wykopu

1.4. Określenia podstawowe

Podstawowe określenia zostały podane w STWIORB D-02.00.01 pkt 1.4.

1.5. Ogólne wymagania dotyczące robót

Ogólne wymagania dotyczące robót podano w STWIORB D-02.00.01 pkt 1.5.

Koszty związane z wykopami kontrolnymi i nadzorem przedstawiciela właściciela sieci należy ująć w cenie kontraktowej.

2. MATERIAŁY

Nie występują.

3. SPRZĘT

3.1 Wymagania ogólne

Ogólne wymagania i ustalenia dotyczące sprzętu określono w STWIORB D-02.00.01 pkt 3.

4. TRANSPORT

4.1. Wymagania ogólne

Ogólne wymagania i ustalenia dotyczące transportu określono w STWIORB D-02.00.01 pkt 4.

5. WYKONANIE ROBÓT

5.1. Ogólne zasady wykonania robót

Ogólne zasady wykonania robót podano w STWIORB D-M-00.00.00. "Wymagania ogólne" pkt. 5.

5.2. Zasady prowadzenia robót

Ogólne zasady prowadzenia robót podano w STWIORB D-02.00.01 pkt 5.

Sposób wykonania skarp wykopu powinien gwarantować ich stateczność w całym okresie prowadzenia robót, a naprawa uszkodzeń, wynikających z nieprawidłowego ukształtowania skarp wykopu, ich podcięcia lub innych odstępstw od dokumentacji projektowej obciąża Wykonawcę.

Wykonawca powinien wykonywać wykopy w taki sposób, aby grunty o różnym stopniu przydatności do budowy nasypów były odpajane oddzielnie, w sposób uniemożliwiający ich wymieszanie. Odstępstwo od powyższego wymagania, uzasadnione skomplikowanym układem warstw geotechnicznych, wymaga zgody Inżyniera.

Odspojone grunty przydatne do wykonania nasypów powinny być bezpośrednio wbudowane w nasyp lub przewiezione na odkład. O ile Inżynier dopuści czasowe składowanie odspojonych gruntów, należy je odpowiednio zabezpieczyć przed nadmiernym zawilgoceniem.

5.3. Wymagania dotyczące zagęszczenia i nośności gruntu

Zagęszczenie gruntu w wykopach i miejscach zerowych robót ziemnych powinno spełniać wymagania, dotyczące minimalnej wartości wskaźnika zagęszczenia (I_s), podanego w tabelicy 1.

Tabela 1. Minimalne wartości wskaźnika zagęszczenia w wykopach i miejscach zerowych robót ziemnych

Strefa korpusu	Minimalna wartość I_s dla:
	kategoria ruchu KR1-KR3
Górna warstwa o grubości 20 cm	1,00
Na głębokości od 20 do 50 cm od powierzchni robót ziemnych	1,00

Jeżeli grunty rodzime w wykopach i miejscach zerowych nie spełniają wymaganego wskaźnika zagęszczenia, to przed ułożeniem konstrukcji nawierzchni należy je dociąć do wartości I_s , podanych w tabelicy 1.

Jeżeli wartości wskaźnika zagęszczenia określone w tabelicy 1 nie mogą być osiągnięte przez bezpośrednie zagęszczanie gruntów rodzimych, to należy podjąć środki w celu ulepszenia gruntu podłoża, umożliwiającego uzyskanie wymaganych wartości wskaźnika zagęszczenia. Możliwe do zastosowania środki, o ile nie są określone w STWIORB, proponuje Wykonawca i przedstawia do akceptacji Inżynierowi.

Dodatkowo należy sprawdzić nośność warstwy gruntu na powierzchni robót ziemnych na podstawie pomiaru wtórnego modułu odkształcenia E_2 zgodnie z PN-02205:1998 dla KR3-6, wg rysunku 1.

Wymagane parametry podłoża dróg w wykopach

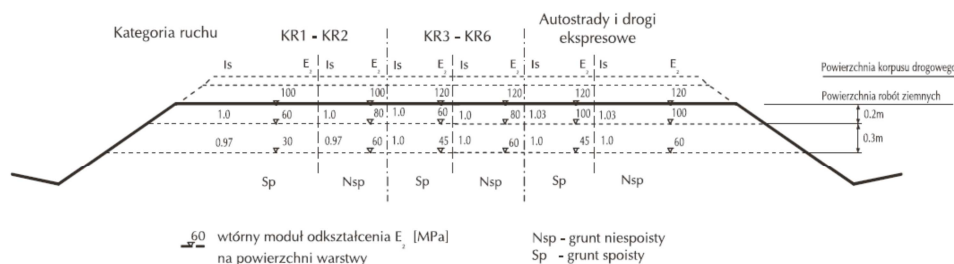

rys. nr 1

5.3.1. Wykonanie wykopu.

1. Wykopy należy wykonać jako wykopy otwarte obudowane. Metody wykonania robót - wykopu (ręcznie lub mechanicznie) powinny być dostosowane do głębokości wykopu, danych geotechnicznych, ustaleń instytucji uzgadniających oraz posiadanego sprzętu mechanicznego. Rodzaj i sposób wykonania wykopu należy uzgodnić z Inspektorem Nadzoru przed rozpoczęciem każdego kolejnego etapu realizacji.

2. W uzasadnionych wypadkach można wykonywać wykopy otwarte nie obudowane o skarpach nachylonych (dla max. głębokości do 4m), w miejscach gdzie nie występuje woda gruntowa i urwiska, oraz przy nie obciążaniu naziumu w zasięgu klina odłamu, po uzgodnieniu zakresu i sposobu wykonania z Inspektorem Nadzoru. Dopuszcza się następujące bezpieczne nachylenie skarp:

- w gruntach bardzo spoistych (2:1);
- w gruntach kamienistych (rumosz, wietrzelina) skalistych spękanych (1:1)
- w pozostałych gruntach spoistych oraz wietrzelinach i rumoszach gliniastych 1: 1,25,
- w gruntach niespoistych 1:1,5, przy równoczesnym zapewnieniu odpływu wód opadowych od krawędzi wykopu z pasa terenu szerokości równej trzykrotnej głębokości wykopu oraz zabezpieczeniu podnóża skarpy.

3. Wykopy otwarte o ścianach pionowych bez obudowy można prowadzić tylko w gruntach suchych, gdy nie występują wody gruntowe, teren nie jest obciążony nasypem przy krawędziach wykopu w pasie o szerokości równej co najmniej głębokości wykopu. Dopuszczalne głębokości wykopu w gruntach określonych wg. PN74/B-02480 wynoszą:

- w gruntach skalistych litych niespękanych do 4m.,
- w gruntach spoistych 1,5m.,
- pozostałych 1,0m.

PN74/B-02480 — określa podział gruntów budowlanych, warunki dla posadowienia bezpośredniego budowli oraz wymogi i warunki prowadzenia obliczeń statycznych i projektowych dotyczących bezpośredniego posadowienia budowli.

4. Wykopy należy wykonać jako otwarte w ścianach pionowych obudowane (obudowa rozparta). Materiały wykorzystywane do obudowy wykopu należy stosować w następstwie przeprowadzonych obliczeń statycznych.

Wielkość obudów powinna być znormalizowana. W zależności od przyjętej technologii materiał obudów stanowią deski, grodzice stalowe, dyle stalowe lub inne dopuszczone do stosowania

5. W celu zabezpieczenia wykopów przed zalaniem wodą z opadów atmosferycznych powinny być spełnione następujące warunki:

- górne krawędzie bali przyściennych powinny wystawać co najmniej 15cm ponad szczelnie przylegający teren,
- powierzchnia terenu powinna być wyprofilowana ze spadkiem umożliwiającym łatwy odpływ wody poza pas przylegający do wykopu.

6. Ścianki szczelne należy stosować do:

- całkowitego odciążenia dopływu wód gruntowych do projektowanego wykopu.
- zmniejszenia dopływu wód gruntowych do wykopu dla umożliwienia wykonania stabilizacji podłoża, ułożenia rurociągu poziomego, zabudowania studzienek kanalizacyjnych.
- zabezpieczenia budowli w zasięgu klina odłamu ściany wykopu z pozostawieniem ścianki w wykopie.

Metodą ścianki szczelnej należy wykonać i zabezpieczyć wykop pod separatory. Przy wykonywaniu zabezpieczenia wykopu stosować się do Dokumentacji Projektowej.

7. Wykop należy rozpocząć od najniższego punktu, aby zapewnić grawitacyjny odpływ wody z wykopu w dół po jego dnie. W uzasadnionych przypadkach dopuszcza się rozpoczęcie wykopu w innym punkcie, lecz po uzgodnieniu tego faktu z Inspektorem Nadzoru.

8. Szerokość wykopu uwarunkowana jest: zewnętrznymi wymiarami kanału, do których dodaje się obustronnie 0,25 m (dla rur $D_n \leq 350\text{mm}$) oraz 0,35 (dla rur $350 < D_n \leq 700\text{mm}$) jako zapas potrzebny na deskowanie ścian i uszczelnienie styków oraz głębokością wykopu. Deskowanie ścian należy prowadzić w miarę jego głębienia. Dno wykopu powinno być równe i wykonane ze spadkiem ustalonym w dokumentacji projektowej, Generalnie w tabeli podano następujące szerokości wykopu w dnie:

Tabela 2. Minimalna szerokość wykopu w zależności od jego głębokości

Głębokość wykopu G [m]
$G < 1,00$
$1,00 \leq G \leq 1,75$
$1,75 \leq G \leq 4,00$
$G > 4,00$

9. W trakcie realizacji robót nad otwartymi wykopami powinny znajdować się łąty celownicze umożliwiające odtworzenie projektowanej osi wykopu i przewodu oraz kontrolę rzędnych dna. Łąty celownicze należy montować nad wykopem na wysokości ok. 1m., w odstępach min. 30m.

10. Dno wykopu powinno być równe i wykonane ze spadkiem ustalonym w Dokumentacji Projektowej. Spód wykopu wykonywanego ręcznie należy pozostawić na poziomie wyższym od rzędnej projektowanej: - ok. 5 cm, a w gruntach nawodnionych o ok. 20cm. Przy wykopie wykonywanym mechanicznie spód wykopu ustala się na poziomie ok. 20cm wyższym od rzędnej projektowanej, bez względu na rodzaj gruntu.

11. Sposób wykonania skarp wykopu powinien gwarantować ich stateczność w całym okresie prowadzenia robót. Zdjęcie pozostawionej warstwy 0,05m-0,20m gruntu powinno być wykonane bezpośrednio przed ułożeniem przewodów rurowych. Zdjęcie tej warstwy Wykonawca wykona ręcznie lub w sposób uzgodniony z Inspektorem Nadzoru.

12. Ziemię z wykopów w ilości przewidzianej do ponownego wykorzystania (zasyp wykopów) należy składować wzdłuż wykopu lub na składowiskach tymczasowych zależnie od zainwestowania terenu.

13. Nadmiar wydobytego gruntu z wykopu, który nie będzie użyty do zasypania, powinien być wywieziony przez Wykonawcę do utylizacji.

14. Wydobyty grunt należy składować z jednej strony wykopu z pozostawieniem pomiędzy krawędzią wykopu a stopą odkładu wolnego pasa o szerokości co najmniej 1 m dla komunikacji.

15. Zabezpieczenie sąsiadującej z wykopem budowli powinno dla ochrony przed możliwością wyparcia gruntu spod fundamentów przebiegać następująco:

- przed przystąpieniem do robót ziemnych należy przeprowadzić oględziny, czy nie występują spękania ścian i w przypadku ukazania się spękań należy je odpowiednio zabezpieczyć. - wykonując roboty ziemne należy pozostawić obudowę wykopu, ewentualnie zabudować mur oporowy, optymalnie zagęścić zasyp i wykonać jego stabilizację, lub wykonać zabezpieczenie w inny równorzędny sposób.

16. Zabezpieczenia skrzyżowań z urządzeniami podziemnymi powinny być wykonane zgodnie z Dokumentacją Projektową oraz warunkami wskazanymi przez użytkowników w uzgodnieniach branżowych, oraz każdorazowo sposób wykonania robót zabezpieczających musi być odebrany przez eksploatatora uzbrojenia.

5.3.2. Odwodnienie wykopów

Technologia wykonania wykopu musi umożliwiać jego prawidłowe odwodnienie w całym okresie trwania robót ziemnych. Wykonanie wykopów powinno postępować w kierunku podnoszenia się niwelety kanalizacji. W czasie robót ziemnych należy zachować odpowiedni spadek podłużny umożliwiający szybki odpływ wód z wykopu. Należy uwzględnić ewentualny wpływ kolejności i sposobu odszpania gruntów oraz terminów wykonywania innych robót na spełnienie wymagań dotyczących prawidłowego odwodnienia wykopu w czasie postępu robót ziemnych. Źródła wody, odsłonięte przy wykonywaniu wykopów, należy ująć w rowy lub dreny. Wody opadowe i gruntowe należy odprowadzić poza teren robót ziemnych.

W budowie sieci kanalizacyjnej i wodociągowej w zależności od głębokości wykopu, rodzaju gruntu i potrzebnej głębokości depresji należy stosować jedną z trzech metod odwadniania wykopu:

1. METODA POWIERZCHNIOWA: polegająca na odprowadzeniu powierzchniowym wody w miarę głębienia wykopu. Metoda ta nie wymaga skomplikowanego sprzętu i często wystarczają ustawione na powierzchni terenu ręczne lub spalinowe pompy membranowe lub inne, czerpiące wodę z zagłębień wykonanych w dnie wykopu.

2. METODA DRENAŻU POZIOMEGO: polegająca na ułożeniu pod strefą sieci drenażu poziomego w obsypce żwirowej z odprowadzeniem wody do studzienek czerpnych, skąd woda odprowadzana jest do odbiornika przy użyciu pompy. Po ułożeniu sieci i przeprowadzonych próbach jego szczelności, drenaż należy wyłączyć z eksploatacji a studzienki czerpne zdemontować.

3. METODA DEPRESJI: stosowana w przypadku dużego nawodnienia gruntu, polegająca na wykonaniu studni depresyjnych względnie zastosowania igłofiltrów oraz odprowadzeniem wody poza teren budowy. Roboty montażowe dla rur kanalizacyjnych muszą być wykonane w wykopach odwodnionych. Jedynie odwodnione podłoże pozwala na uformowanie zagłębienia pod rurę, montaż złącz oraz utrzymanie projektowanych spadków kanału. Dla przyjętych warunków hydrogeologicznych założono, że prędkość napływu wód gruntowych pozwoli na prowadzenie odwodnienia wykopu przy użyciu rzepia zlokalizowanego w obrębie wykopu. Do rzepia należy wprowadzić odpowiednią przenośną pompę zatapialną i odpompować wodę z wykopu poza pas robót. Dla przyjętych warunków gruntowo wodnych założono wykonanie rzepia w rozstawie ok. 50 m na kolektorach głównych. W przypadku intensywniejszego napływu wód gruntowych należy przeprowadzić odwodnienie terenu robót innymi znanymi metodami np. (igłofiltry, drenaż).

Rzeczywiste potrzeby w zakresie odwodnienia wykopów i zastosowanych materiałów należy weryfikować w trakcie prowadzenia robót wykonawczych poprzez wykonanie sondowań geologicznych mających na celu sprawdzenie struktury gruntu (współczynnika filtracji) oraz poziomowi wód gruntowych w czasie prowadzenia robót.

5.4. Ruch budowlany

Nie należy dopuszczać ruchu budowlanego po dnie wykopu o ile grubość warstwy gruntu (nadkładu) powyżej rzędnych robót ziemnych jest mniejsza niż 0,3 m. Z chwilą przystąpienia do ostatecznego profilowania dna wykopu dopuszcza się po nim jedynie ruch maszyn wykonujących tę czynność budowlaną. Może odbywać się jedynie sporadyczny ruch pojazdów, które nie spowodują uszkodzeń powierzchni korpusu. Naprawa uszkodzeń powierzchni robót ziemnych, wynikających z niedotrzymania podanych powyżej warunków obciąża Wykonawcę robót ziemnych.

6. KONTROLA JAKOŚCI ROBÓT

6.1. Ogólne zasady kontroli jakości robót

Ogólne zasady kontroli jakości robót podano w STWIORB D-02.00.01 pkt 6.1.

6.2. Kontrola wykonania wykopów

Kontrola wykonania wykopów polega na sprawdzeniu zgodności z wymaganiami określonymi w dokumentacji projektowej i STWIORB. W czasie kontroli szczególną uwagę należy zwrócić na:

- sposób odszpania gruntów nie pogarszający ich właściwości,
- zapewnienie stateczności skarp,
- odwodnienie wykopów w czasie wykonywania robót i po ich zakończeniu,
- dokładność wykonania wykopów (usytuowanie i wykończenie),
- zagęszczenie górnej strefy korpusu w wykopie według wymagań określonych w pkt 5.3.

7. OBMJAR ROBÓT

7.1. Ogólne zasady obmiaru robót

Ogólne zasady obmiaru robót podano w STWIORB D-M-02.00.01 pkt 7.

7.2. Jednostka obmiarowa

Jednostką obmiarową robót związanych z wykonaniem wykopów jest metr sześcienny [m³].

8. ODBIÓR ROBÓT

8.1. Ogólne zasady obmiaru robót

Ogólne zasady odbioru robót podano w STWIORB D-M-00.00.00 pkt 8

9. PODSTAWA PŁATNOŚCI

9.1. Ustalenia ogólne dotyczące płatności

Ustalenia ogólne dotyczące podstawy płatności podano w STWIORB D-00.00.00 "Wymagania ogólne" pkt. 9.

9.2. Cena jednostki obmiarowej

Cena 1 metra sześciennego [m³] wykonania wykopów obejmuje:

- prace pomiarowe,
- wykonanie wykopów z transportem urobku w nasyp lub na odkład (wraz z kosztami utylizacji),
- umocnienie ścian wykopów
- profilowanie dna wykopu, rowów, pod kanalizację deszczową, skarp zgodnie z dokumentacją projektową,
- zagęszczenie i stabilizacja powierzchni wykopu do wielkości podanej w STWIORB
- przeprowadzenie wymaganych pomiarów i badań laboratoryjnych,
- rozplantowanie urobku na odkładzie z nadaniem odpowiedniej formy zgodnie ze wskazaniem Inżyniera,
- odwodnienie wykopu na czas jego wykonania,
- wykonanie, a następnie rozebranie dróg dojazdowych,
- rekultywację terenu.

10. PRZEPISY ZWIĄZANE

Spis przepisów związanych podano w STWIORB D-02.00.01 pkt 10.

D-02.03.01. Wykonanie nasypów

1. WSTĘP

1.1. Przedmiot specyfikacji technicznej (SST)

Przedmiotem niniejszej SST są wymagania dotyczące wykonania i odbioru robót związanych z budową nasypów.

1.2. Zakres stosowania SST

SST jest stosowana jako dokument przetargowy i kontraktowy przy zleceniu i realizacji robót wymienionych w p. 1.1. D.00.00.00

1.3. Zakres robót ujętych w SST

Ustalenia zawarte w niniejszej SST dotyczą wykonania nasypu.

1.4. Określenia podstawowe

Wszystkie określenia - są zgodne z obowiązującymi, odpowiednimi polskimi normami i z definicjami podanymi w SST D-02.00.01.

"Wymagania ogólne" pkt 1.4.

1.5. Ogólne wymagania dotyczące robót

Ogólne wymagania dotyczące robót podano w SST D-M-02.00.01. "Wymagania ogólne" pkt 1.5.

2. MATERIAŁY

2.1. Ogólne wymagania dotyczące materiałów

Ogólne wymagania dotyczące materiałów, ich pozyskiwania i składowania, podano w SST D-02.00.01 pkt 2.

2.2. Grunty i materiały do nasypów

Grunty i materiały dopuszczone do budowy nasypów powinny spełniać wymagania określone w PN-S-02205 :1998.

Zastosowane grunty mają charakteryzować się następującymi parametrami:

- grunty spójne co najmniej:

$$\gamma_o \leq 19,6 \text{ kN/m}^3, \quad \phi_u^{(r)} \geq 14,6^\circ, \quad C_u^{(r)} \geq 16,8 \text{ kPa}, \quad M_o \geq 31 \text{ MPa}$$

- grunty niespójne co najmniej:

$$\gamma_o \leq 17,2 \text{ kN/m}^3, \quad \phi_u^{(r)} \geq 30,6^\circ, \quad C_u^{(r)} \geq 6,4 \text{ kPa}, \quad M_o \geq 70 \text{ MPa}$$

Do budowy nasypu należy stosować grunty ulepszone spoiwem.

3. SPRZĘT

3.1. Wymagania ogólne dotyczące sprzętu

Wymagania ogólne dotyczące sprzętu podano w SST D-M-02.00.01. pkt 3.

3.2. Dobór sprzętu zagęszczającego

W tablicy 2 podano, dla różnych rodzajów gruntów, orientacyjne dane przy doborze sprzętu zagęszczającego. Sprzęt do zagęszczania powinien być zatwierdzony przez Inżyniera.

Tablica 2. Orientacyjne dane przy doborze sprzętu zagęszczającego

Rodzaje urządzeń zagęszczających	Rodzaje gruntu						Uwagi o przydatności maszyn
	niespójne: piaski, żwiry, pospółki		spójne: pyły gliny, ility		gruboziarniste i kamieniste		
	grubość warstwy [m]	liczba przejść n ***	grubość warstwy [m]	liczba przejść n ***	grubość warstwy [m]	liczba przejść n ***	
Walce statyczne gładkie *	0,1 do 0,2	4 do 8	0,1 do 0,2	4 do 8	0,2 do 0,3	4 do 8	1)
Walce statyczne okółkowane *	-	-	0,2 do 0,3	8 do 12	0,2 do 0,3	8 do 12	2)
Walce statyczne ogumione *	0,2 do 0,5	6 do 8	0,2 do 0,4	6 do 10	-	-	3)
Walce wibracyjne gładkie **	0,4 do 0,7	4 do 8	0,2 do 0,4	3 do 4	0,3 do 0,6	3 do 5	4)
Walce wibracyjne okółkowane **	0,3 do 0,6	3 do 6	0,2 do 0,4	6 do 10	0,2 do 0,4	6 do 10	5)
Zagęszczarki wibracyjne **	0,3 do 0,5	4 do 8	-	-	0,2 do 0,5	4 do 8	6)
Ubijaki szybkouderzające	0,2 do 0,4	2 do 4	0,1 do 0,3	3 do 5	0,2 do 0,4	3 do 4	6)
Ubijaki o masie od 1 do 10 Mg zrzucane z wysokości od 5 do 10 m	2,0 do 8,0	4 do 10 uderzeń w punkt	1,0 do 4,0	3 do 6 uderzeń w punkt	1,0 do 5,0	3 do 6 uderzeń w punkt	

*) Walce statyczne są mało przydatne w gruntach kamienistych.

**) Wibracyjnie należy zagęszczać warstwy grubości ≥ 15 cm, cieńsze warstwy należy zagęszczać statycznie.

***) Wartości orientacyjne, właściwe należy ustalić na odcinku doświadczalnym.

Uwagi: 1) Do zagęszczania górnych warstw podłoża. Zalecane do codziennego wygładzania (przywałowania) gruntów spójnych w miejscu pobrania i w nasypie.

2) Nie nadają się do gruntów nawodnionych.

3) Mało przydatne w gruntach spójnych.

4) Do gruntów spójnych przydatne są walce średnie i ciężkie, do gruntów kamienistych - walce bardzo ciężkie.

5) Zalecane do piasków pylastych i gliniastych, pospółek gliniastych i glin piaszczystych.

6) Zalecane do zasypek wąskich przekopów

4. TRANSPORT

4.1. Wymagania ogólne

Ogólne wymagania dla transportu podano w SST D-M-02.00.01. pkt. 4.

5. WYKONANIE ROBÓT

5.1. Ogólne zasady wykonania robót

Ogólne zasady wykonania robót podano w SST D-M-02.00.01. pkt. 5.

5.2. Ukop i dokop

5.2.1. Miejsce ukopu lub dokopu

Miejsce ukopu lub dokopu ma zapewnić Wykonawca i musi być ono zaakceptowane przez Inżyniera.

Miejsce ukopu lub dokopu powinno być tak dobrane, żeby zapewnić przewóz lub przemieszczanie gruntu na jak najkrótszych odległościach. O ile to możliwe, transport gruntu powinien odbywać się w poziomie lub zgodnie ze spadkiem terenu. Ukopy mogą mieć kształt poszerzonych rowów przyległych do korpusu. Ukopy powinny być wykonywane równoległe do osi drogi, po jednej lub obu jej stronach.

5.2.2. Zasady prowadzenia robót w ukopie i dokopie

Pozyskiwanie gruntu z ukopu lub dokopu może rozpocząć się dopiero po pobraniu próbek i zbadaniu przydatności zalegającego gruntu do budowy nasypów oraz po wydaniu zgody na piśmie przez Inżyniera. Głębokość na jaką należy ocenić przydatność gruntu powinna być dostosowana do zakresu prac.

Grнты nieprzydatne do budowy nasypów nie powinny być odspajane, chyba że wymaga tego dostęp do gruntu przeznaczonego do przewiezienia z dokopu w nasyp. Odspojone przez Wykonawcę grнты nieprzydatne powinny być wbudowane z powrotem w miejscu ich pozyskania, zgodnie ze wskazaniami Inżyniera. Roboty te będą włączone do obmiaru robót i opłacone przez Zamawiającego tylko wówczas, gdy odspojenie gruntu nieprzydatnych było konieczne i zostało potwierdzone przez Inżyniera.

Dno ukopu należy wykonać ze spadkiem od 2 do 3% w kierunku możliwego spływu wody. O ile to konieczne, ukop (dokop) należy odwodnić przez wykonanie rowu odpływowego.

Jeżeli ukop jest zlokalizowany na zboczu, nie może on naruszać stateczności zbocza.

Dno i skarpy ukopu po zakończeniu jego eksploatacji powinny być tak ukształtowane, aby harmonizowały z otaczającym terenem. Na dnie i skarpach ukopu należy przeprowadzić rekultywację według odrębnej dokumentacji projektowej.

5.3. Wykonanie nasypów

W przypadku wykonywania nasypu z gruntu pochodzącego z wykopu niezbędne jest doziarnienie gruntu materiałem niespoistym. W celu określenia ilości materiału niespoistego stanowiącego doziarnienie Wykonawca ma pobrać próbki gruntu pochodzącego z wykopu oraz materiału stanowiącego doziarnienie i na podstawie badań laboratoryjnych określić skład mieszanek tak aby nasyp spełniał warunki określone w Dokumentacji Projektowej. Wyniki badań oraz skład gruntu wbudowywanego w nasyp należy przedstawić do akceptacji Inżynierowi.

5.3.1. Przygotowanie podłoża w obrębie podstawy nasypu

Przed przystąpieniem do budowy nasypu należy w obrębie jego podstawy zakończyć roboty przygotowawcze, określone w SST D-01.00.00. „Roboty przygotowawcze”.

5.3.1.1. Zagęszczenie gruntu w podłożu nasypów

Wykonawca powinien skontrolować wskaźnik zagęszczenia gruntu rodzimych, zalegających w górnej strefie podłoża nasypu, do głębokości 0,5 metra od powierzchni terenu. Jeżeli wartość wskaźnika zagęszczenia jest mniejsza niż 0,97. Wykonawca powinien dowieść podłoże tak, aby powyższe wymaganie zostało spełnione.

Jeżeli wymagane wartości wskaźnika zagęszczenia nie mogą być osiągnięte przez bezpośrednie zagęszczenie podłoża, to należy podjąć środki w celu ulepszenia gruntu podłoża, umożliwiające uzyskanie wymaganych wartości wskaźnika zagęszczenia.

Dodatkowo należy sprawdzić nośność warstwy gruntu na powierzchni robót ziemnych na podstawie pomiaru wtórnego modułu odkształcenia E_2 zgodnie z PN-02205:1998 dla KR3-6, wg rysunku 1.

Należy, dla zabezpieczenia przed zsuwaniem się nasypu, wykonać w zboczu stopnie o spadku górnej powierzchni, wynoszącym około 4% ± 1% i szerokości od 0,75 do 2,5 m

Wymagane parametry podłoża dróg w nasypach

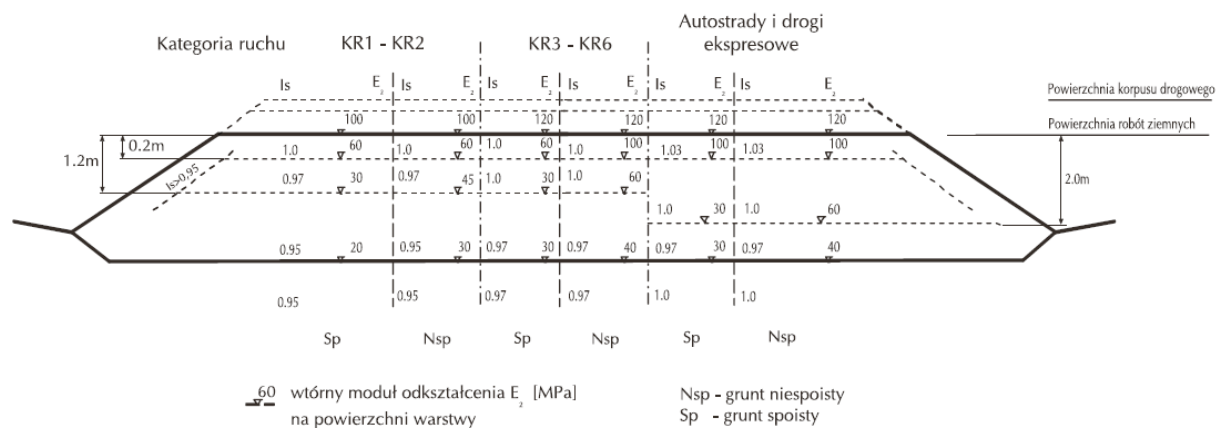

rys. nr 1

5.3.2. Wybór gruntów i materiałów do wykonania nasypów

Wybór gruntów i materiałów do wykonania nasypów powinien być dokonany z uwzględnieniem zasad podanych w punkcie 2.

5.3.3. Zasady wykonania nasypów

5.3.3.1. Ogólne zasady wykonywania nasypów

Nasypy powinny być wznoszone przy zachowaniu przekroju poprzecznego i profilu podłużnego z uwzględnieniem wykonania schodkowania, które określono w dokumentacji projektowej, z uwzględnieniem ewentualnych zmian wprowadzonych zawczasu przez Inżyniera.

W celu zapewnienia stateczności nasypu i jego równomiernego osiadania należy przestrzegać następujących zasad:

- Nasypy należy wykonywać metodą warstwową, z gruntu przydatnych do budowy nasypów. Nasypy powinny być wznoszone równomiernie na całej szerokości.
- Grubość warstwy w stanie luźnym powinna być odpowiednio dobrana w zależności od rodzaju gruntu i sprzętu używanego do zagęszczenia. Przystąpienie do wbudowania kolejnej warstwy nasypu może nastąpić dopiero po stwierdzeniu przez Inżyniera prawidłowego wykonania warstwy poprzedniej.

- c) Grunty o różnych właściwościach należy wbudowywać w oddzielnych warstwach, o jednakowej grubości na całej szerokości nasypu. Grunty spoiste należy wbudowywać w dolne, a grunty niespoiste w górne warstwy nasypu.
- d) Warstwy gruntu przepuszczalnego należy wbudowywać poziomo, a warstwy gruntu mało przepuszczalnego ze spadkiem górnej powierzchni około $4\% \pm 1\%$. Kiedy nasyp jest budowany w terenie płaskim spadek powinien być obustronny, gdy nasyp jest budowany na zboczu spadek powinien być jednostronny, zgodny z jego pochyleniem. Ukształtowanie powierzchni warstwy powinno uniemożliwiać lokalne gromadzenie się wody.
- e) Jeżeli w okresie zimowym następuje przerwa w wykonywaniu nasypu, a górna powierzchnia jest wykonana z gruntu spoistego, to jej spadki poprzeczne powinny być ukształtowane ku osi nasypu, a woda odprowadzona poza nasyp z zastosowaniem ścieku. Takie ukształtowanie górnej powierzchni gruntu spoistego zapobiega powstaniu potencjalnych powierzchni poślizgu w gruncie tworzącym nasyp.
- f) Górną warstwę nasypu, o grubości co najmniej 0,5 m należy wykonać z gruntów niewysadzinowych, o wskaźniku wodoprzepuszczalności $K_{10} \geq 6 \times 10^{-5} \text{ m/s}$ i wskaźniku różnoziarności $U \geq 5$.
- g) Na terenach o wysokim stanie wód gruntowych oraz na terenach zalewowych dolne warstwy nasypu, o grubości co najmniej 0,5 metra powyżej najwyższego poziomu wody, należy wykonać z gruntu przepuszczalnego.
- h) Przy wykonywaniu nasypów z popiołów lotnych, warstwę pod popiołami, grubości 0,3 do 0,5 m, należy wykonać z gruntu lub materiałów o dużej przepuszczalności. Górnej powierzchni warstwy popiołu należy nadać spadki poprzeczne $4\% \pm 1\%$ według poz. d).
- i) Grunt przewieziony w miejsce wbudowania powinien być bezzwłocznie wbudowany w nasyp. Inżynier może dopuścić czasowe składowanie gruntu, pod warunkiem jego zabezpieczenia przed nadmiernym zawilgoceniem.

5.3.3.2. Wykonywanie nasypów w okresie deszczów

Wykonywanie nasypów należy przerwać, jeżeli wilgotność gruntu przekracza wartość dopuszczalną, to znaczy jest większa od wilgotności optymalnej o więcej niż 10% jej wartości.

Na warstwie gruntu nadmiernie zawilgoconego nie wolno układać następnej warstwy gruntu.

Osuszenie można przeprowadzić w sposób mechaniczny lub chemiczny, poprzez wymieszanie z wapnem palonym albo hydratyzowanym.

W celu zabezpieczenia nasypu przed nadmiernym zawilgoceniem, poszczególne jego warstwy oraz korona nasypu po zakończeniu robót ziemnych powinny być równe i mieć spadki potrzebne do prawidłowego odwodnienia, według pktu 5.3.3.1, poz. d).

W okresie deszczowym nie należy pozostawiać nie zagęszczonej warstwy do dnia następnego. Jeżeli warstwa gruntu niezagęszczonego uległa przewilgoceniu, a Wykonawca nie jest w stanie osuszyć jej i zagęścić w czasie zaakceptowanym przez Inżyniera, to może on nakazać Wykonawcy usunięcie wadliwej warstwy.

5.3.3.3. Wykonywanie nasypów w okresie mrozów

Niedopuszczalne jest wykonywanie nasypów w temperaturze przy której nie jest możliwe osiągnięcie w nasypie wymaganego wskaźnika zagęszczenia gruntów.

Nie dopuszcza się wbudowania w nasyp gruntów zamarzniętych lub gruntów przemieszanych ze śniegiem lub lodem.

W czasie dużych opadów śniegu wykonywanie nasypów powinno być przerwane. Przed wznowieniem prac należy usunąć śnieg z powierzchni wznoszonego nasypu.

Jeżeli warstwa niezagęszczonego gruntu zamarzła, to nie należy jej przed rozmarznięciem zagęszczać ani układać na niej następnych warstw.

5.3.4. Zagęszczenie gruntu

5.3.4.1. Ogólne zasady zagęszczania gruntu

Każda warstwa gruntu jak najszybciej po jej rozłożeniu, powinna być zagęszczona z zastosowaniem sprzętu odpowiedniego dla danego rodzaju gruntu oraz występujących warunków.

Rozłożone warstwy gruntu należy zagęszczać od krawędzi nasypu w kierunku jego osi.

5.3.4.2. Grubość warstwy

Grubość warstwy zagęszczonego gruntu oraz liczbę przejazdów maszyny zagęszczającej zaleca się określić doświadczalnie dla każdego rodzaju gruntu i typu maszyny.

Orientacyjne wartości, dotyczące grubości warstw różnych gruntów oraz liczby przejazdów różnych maszyn do zagęszczania podano w punkcie 3.

5.3.4.3. Wilgotność gruntu

Wilgotność gruntu w czasie zagęszczania powinna być równa wilgotności optymalnej, z tolerancją:

- a) w gruntach niespoistych $\pm 2\%$
- b) w gruntach mało i średnio spoistych $+0\%, -2\%$
- c) w mieszaninach popiołowo-żuźlowych $+2\%, -4\%$

5.3.4.4. Wymagania dotyczące zagęszczania

W zależności od uziarnienia stosowanych materiałów, zagęszczenie warstwy należy określać za pomocą oznaczenia wskaźnika zagęszczenia I_s lub wskaźnika odkształcenia I_0 .

Kontrolę zagęszczenia na podstawie porównania pierwotnego i wtórnego modułu odkształcenia, określonych zgodnie z normą PN-S-02205, załącznik B, należy stosować tylko dla gruntów gruboziarnistych, dla których nie jest możliwe określenie wskaźnika zagęszczenia I_s , według BN-77/8931-12.

Wskaźnik zagęszczenia gruntów w nasypach, określony według normy BN-77/8931-12 lub wyznaczony z badań przeprowadzonych metodą płyty dynamicznej, powinien na całej szerokości korpusu spełniać wymagania podane w tablicy 3.

Tablica 3. Minimalne wartości wskaźnika zagęszczenia gruntu w nasypach

Strefa nasypu	Minimalna wartość I_s dla
	KR 1 - KR 3
Górna warstwa o grubości 20 cm	1,00
Niżej leżące warstwy nasypu do głębokości od powierzchni robót ziemnych 1,2 m	1,00
Warstwy nasypu na głębokości od powierzchni robót ziemnych poniżej 1,2 m	0,97

Jeżeli jako kryterium oceny dobrego zagęszczenia gruntu stosuje się wskaźnik odkształcenia I_0 określony zgodnie z załącznikiem B normy PN-S-02205, to jego wartość nie powinna być większa od 2,2.

Jeżeli badania kontrolne wykażą, że zagęszczenie warstwy nie jest wystarczające, to Wykonawca powinien spulchnić warstwę, doprowadzić grunt do wilgotności optymalnej i powtórnie zagęścić. Jeżeli powtórne zagęszczenie nie spowoduje uzyskania wymaganego wskaźnika zagęszczenia, Wykonawca powinien usunąć warstwę i wbudować nowy materiał, o ile Inżynier nie zezwoli na ponowienie próby prawidłowego zagęszczenia warstwy.

5.3.4.5. Próbne zagęszczenie

Poletko doświadczalne dla próbnego zagęszczenia gruntu o minimalnej powierzchni 300 m², powinno być wykonane na terenie oczyszczonym z gleby, na którym układa się grunt czterema pasmami o szerokości od 3,5 do 4,5 metra każde. Poszczególne warstwy układanego gruntu powinny mieć w każdym pasie inną grubość z tym, że wszystkie muszą mieścić się w granicach właściwych dla danego sprzętu zagęszczającego. Wilgotność gruntu powinna być równa optymalnej z tolerancją podaną w p. 5.3.4.3. Grunt ułożony na poletku według podanej wyżej zasady powinien być następnie zagęszczony, a po każdej serii przejść maszyny należy określić wskaźniki zagęszczenia, dopuszczając stosowanie aparatów izotopowych.

Oznaczenie wskaźnika zagęszczenia należy wykonać co najmniej w 4 punktach, z których co najmniej 2 powinny umożliwić ustalenie wskaźnika zagęszczenia w dolnej części warstwy. Na podstawie porównania uzyskanych wyników zagęszczenia z wymaganiami podanymi w p. 5.3.4.4 dokonuje się wyboru sprzętu i ustala się potrzebną liczbę przejść oraz grubość warstwy rozkładanego gruntu.

6. KONTROLA JAKOŚCI ROBÓT

6.1. Ogólne zasady kontroli jakości robót

Ogólne zasady kontroli jakości robót podano w SST D-02.00.01 pkt 6.

6.2. Sprawdzenie wykonania ukopu i dokopu

Sprawdzenie wykonania ukopu i dokopu polega na kontrolowaniu zgodności z wymaganiami określonymi w pktcie 5.2 niniejszej specyfikacji oraz w dokumentacji projektowej i SST. W czasie kontroli należy zwrócić szczególną uwagę na sprawdzenie:

- zgodności rodzaju gruntu z określonym w dokumentacji projektowej i SST,
- zachowania kształtu zboczy, zapewniającego ich stateczność,
- odwodnienia,
- zagospodarowania (rekultywacji) terenu po zakończeniu eksploatacji ukopu.

6.3. Sprawdzenie jakości wykonania nasypów

6.3.1. Rodzaje badań i pomiarów

Sprawdzenie jakości wykonania nasypów polega na kontrolowaniu zgodności z wymaganiami określonymi w pktach 2,2 oraz 5.3 niniejszej specyfikacji, w dokumentacji projektowej i SST.

Szczególną uwagę należy zwrócić na:

- badania przydatności gruntów do budowy nasypów,
- badania prawidłowości wykonania poszczególnych warstw nasypu,
- badania zagęszczenia nasypu,
- pomiary kształtu nasypu.
- odwodnienie nasypu

6.3.2. Badania przydatności gruntów do budowy nasypów

Badania przydatności gruntów do budowy nasypu powinny być przeprowadzone na próbkach pobranych z każdej partii przeznaczonej do wbudowania w korpus ziemny, pochodzącej z nowego źródła, jednak nie rzadziej niż jeden raz na 3000 m³. W każdym badaniu należy określić następujące właściwości:

- skład granulometryczny, wg PN-B-04481 :1988 [1],
- zawartość części organicznych, wg PN-B-04481:1988 [1],
- wilgotność naturalną, wg PN-B-04481:1988 [1],
- wilgotność optymalną i maksymalną gęstość objętościową szkieletu gruntowego, wg PN-B-04481:1988 [1],
- granicę płynności, wg PN-B-04481:1988 [1],
- kapilarność bierną, wg PN-B-04493:1960 [3],
- wskaźnik piaskowy, wg BN-64/8931-01 [7].

6.3.3. Badania kontrolne prawidłowości wykonania poszczególnych warstw nasypu

Badania kontrolne prawidłowości wykonania poszczególnych warstw nasypu polegają na sprawdzeniu:

- prawidłowości rozmieszczenia gruntów o różnych właściwościach w nasypie,
- odwodnienia każdej warstwy,
- grubości każdej warstwy i jej wilgotności przy zagęszczaniu; badania należy przeprowadzić nie rzadziej niż jeden raz na 500 m² warstwy,
- nadania spadków warstwom z gruntów spoistych według pktu 5.3.3.1 poz. d),
- przestrzegania ograniczeń określonych w pktach 5.3.3.2 i 5.3.3.3, dotyczących wbudowania gruntów w okresie deszczów i mrozów.

6.3.4. Sprawdzenie zagęszczenia nasypu oraz podłoża nasypu

Sprawdzenie zagęszczenia nasypu oraz podłoża nasypu polega na skontrolowaniu zgodności wartości wskaźnika zagęszczenia I_s lub wskaźnika odkształcenia I_0 z wartościami określonymi w pktach 5.3.1.1 i 5.3.4.4. Do bieżącej kontroli zagęszczenia dopuszcza się aparaty izotopowe.

Oznaczenie wskaźnika zagęszczenia I_s powinno być przeprowadzone według normy BN-77/8931-12 [9] lub wyznaczone z badań przeprowadzonych metodą płyty dynamicznej, oznaczenie modułów odkształcenia według normy PN-S-02205:1998 [4].

Zagęszczenie każdej warstwy należy kontrolować nie rzadziej niż:

- jeden raz w trzech punktach na 1000 m² warstwy, w przypadku określenia wartości I_s ,
- jeden raz w trzech punktach na 2000 m² warstwy w przypadku określenia pierwotnego i wtórnego modułu odkształcenia.

Wyniki kontroli zagęszczenia robót Wykonawca powinien wpisywać do dokumentów laboratoryjnych. Prawidłowość zagęszczenia konkretnej warstwy nasypu lub podłoża pod nasypem powinna być potwierdzona przez Inżyniera wpisem w dzienniku budowy.

6.3.5. Pomiary kształtu nasypu

Pomiary kształtu nasypu obejmują kontrolę:

- prawidłowości wykonania skarp,
- szerokości korony korpusu.

Sprawdzenie prawidłowości wykonania skarp polega na skontrolowaniu zgodności z wymaganiami dotyczącymi pochyłości i dokładności wykonania skarp, określonymi w dokumentacji projektowej i SST.

Sprawdzenie szerokości korony korpusu polega na porównaniu szerokości korony korpusu na poziomie wykonywanej warstwy nasypu z szerokością wynikającą z wymiarów geometrycznych korpusu, określonych w dokumentacji projektowej.

7. OBMIAR ROBÓT

7.1. Ogólne zasady obmiaru robót

Ogólne zasady obmiaru robót podano w SST D-M-02.00.01 pkt. 7.

7.2. Jednostka obmiarowa

Jednostką obmiarową robót związanych z wykonaniem nasypów jest metr sześcienny [m³].

Objętość ukopu i dokopu będzie ustalona w metrach sześciennych jako różnica ogólnej objętości nasypów i ogólnej objętości wykopów, pomniejszonej o objętość gruntów nieprzydatnych do budowy nasypów, z uwzględnieniem spulchnienia gruntu, tj. procentowego stosunku objętości gruntu w stanie rodzimym do objętości w nasypie.
Objętość nasypów będzie ustalona w metrach sześciennych na podstawie obliczeń z przekrojów poprzecznych, w oparciu o poziom gruntu rodzimego lub poziom gruntu po usunięciu warstw gruntów nieprzydatnych.

8. ODBIÓR ROBÓT

8.1. Ogólne zasady obmiaru robót

Ogólne zasady odbioru robót podano w SST D-M-00.00.00 pkt. 8

9. PODSTAWA PŁATNOŚCI

9.1. Ustalenia ogólne dotyczące płatności

Ustalenia ogólne dotyczące podstawy płatności podano w SST D-02.00.01 pkt. 9.

9.2. Cena jednostki obmiarowej

Cena 1 metra sześciennego [m³] wykonania nasypów obejmuje:

- prace pomiarowe,
- oznakowanie robót,
- pozyskanie gruntu, jego odspojenie i załadunek na środki transportowe,
- transport urobku na miejsce wbudowania,
- wbudowanie dostarczonego gruntu w nasyp wraz z ulepszeniem spoiwami,
- zagęszczenie gruntu,
- profilowanie powierzchni nasypu, rowów i skarp,
- wyprofilowanie skarp ukopu i dokopu,
- rekultywację dokopu i terenu przyległego do drogi,
- odwodnienie terenu robót,
- wykonanie dróg dojazdowych na czas budowy, a następnie ich rozebranie,
- przeprowadzenie pomiarów i badań laboratoryjnych wymaganych w specyfikacji technicznej.

10. PRZEPISY ZWIĄZANE

Spis przepisów związanych podano w SST D-02.00.01 pkt 10.

D-04.00.00 POBUDOWA

D-04.01.01 Koryto wraz z profilowaniem i zagęszczaniem podłoża

1. WSTĘP

1.1. Przedmiot SST

Przedmiotem niniejszej szczegółowej specyfikacji technicznej (SST) są wymagania dotyczące wykonania i odbioru robót związanych z wykonywaniem koryta wraz z profilowaniem i zagęszczaniem podłoża gruntowego.

1.2. Zakres stosowania SST

SST jest stosowana jako dokument przetargowy i kontraktowy przy zleceniu i realizacji robót wymienionych w p. 1.1.

1.3. Zakres robót objętych SST

Ustalenia zawarte w niniejszej specyfikacji dotyczą zasad prowadzenia robót związanych z wykonaniem koryta przeznaczonego do ułożenia konstrukcji poszerzenia nawierzchni, zjazdów i chodników.

1.4. Określenia podstawowe

Określenia podstawowe są zgodne z obowiązującymi, odpowiednimi polskimi normami i definicjami podanymi w SST D-M-00.00.00 „Wymagania ogólne” pkt 1.4.

1.5. Ogólne wymagania dotyczące robót

Ogólne wymagania dotyczące robót podano w SST D-M-00.00.00 „Wymagania ogólne” pkt 1.5.

2. Materiały

Nie występują.

3. Sprzęt

3.1. Ogólne wymagania dotyczące sprzętu

Ogólne wymagania dotyczące sprzętu podano w SST D-M-00.00.00 „Wymagania ogólne” pkt 3.

3.2. Sprzęt do wykonania robót

Wykonawca przystępujący do wykonania koryta i profilowania podłoża powinien wykazać się możliwością korzystania z następującego sprzętu:

- równiarek lub spycharek uniwersalnych z ukośnie ustawianym lemieszem; Inżynier może dopuścić wykonanie koryta i profilowanie podłoża z zastosowaniem spycharki z lemieszem ustawionym prostopadłe do kierunku pracy maszyny,
- koparek z czerpakami profilowymi (przy wykonywaniu wąskich koryt),
- walców statycznych

Stosowany sprzęt nie może spowodować niekorzystnego wpływu na właściwości gruntu podłoża.

4. Transport

4.1. Ogólne wymagania dotyczące transportu

Ogólne wymagania dotyczące transportu podano w SST D-M-00.00.00 „Wymagania ogólne” pkt 4.

5. Wykonanie robót

5.1. Ogólne zasady wykonania robót

Ogólne zasady wykonania robót podano w SST D-M-00.00.00 „Wymagania ogólne” pkt 5.

5.2. Warunki przystąpienia do robót

Wykonawca powinien przystąpić do wykonania koryta oraz profilowania i zagęszczenia podłoża bezpośrednio przed rozpoczęciem robót związanych z wykonaniem warstw nawierzchni. Wcześniejsze przystąpienie do wykonania koryta oraz profilowania i zagęszczenia podłoża, jest możliwe wyłącznie za zgodą Inżyniera, w korzystnych warunkach atmosferycznych.

W wykonanym korycie oraz po wyprofilowanym i zagęszczonym podłożu nie może odbywać się ruch budowlany, niezwiązany bezpośrednio z wykonaniem pierwszej warstwy nawierzchni.

5.3. Wykonanie koryta

Paliki lub szpilki do prawidłowego ukształtowania koryta w planie i profilu powinny być wcześniej przygotowane.

Paliki lub szpilki należy ustawiać w osi drogi i w rzędach równoległych do osi drogi lub w inny sposób zaakceptowany przez Inżyniera. Rozmieszczenie palików lub szpilek powinno umożliwiać naciągnięcie sznurków lub linek do wytyczenia robót w odstępach nie większych niż co 10 metrów.

Rodzaj sprzętu, a w szczególności jego moc należy dostosować do rodzaju gruntu, w którym prowadzone są roboty i do trudności jego odspojenia.

Koryto można wykonywać ręcznie, gdy jego szerokość nie pozwala na zastosowanie maszyn, na przykład na poszerzeniach lub w przypadku robót o małym zakresie. Sposób wykonania musi być zaakceptowany przez Inżyniera.

Grunt odspojony w czasie wykonywania koryta powinien być wykorzystany zgodnie z ustaleniami dokumentacji projektowej i SST, tj. wbudowany w nasyp lub odwieziony na odkład w miejsce wskazane przez Inżyniera.

Profilowanie i zagęszczenie podłoża należy wykonać zgodnie z zasadami określonymi w pkt 5.4.

5.4. Profilowanie i zagęszczenie podłoża

Przed przystąpieniem do profilowania podłoże powinno być oczyszczone ze wszelkich zanieczyszczeń.

Po oczyszczeniu powierzchni podłoża należy sprawdzić, czy istniejące rzędne terenu umożliwiają uzyskanie po profilowaniu zaprojektowanych rzędnych podłoża. Zaleca się, aby rzędne terenu przed profilowaniem były o co najmniej 5 cm wyższe niż projektowane rzędne podłoża.

Jeżeli powyższy warunek nie jest spełniony i występują zaniżenia poziomu w podłożu przewidzianym do profilowania, Wykonawca powinien spulchnić podłoże na głębokość zaakceptowaną przez Inżyniera, dowieźć dodatkowy grunt spełniający wymagania obowiązujące dla górnej strefy korpusu, w ilości koniecznej do uzyskania wymaganych rzędnych wysokościowych i zagęśćić warstwę do uzyskania wartości wskaźnika zagęszczenia, określonych w tablicy 1.

Do profilowania podłoża należy stosować równiarki. Ścięty grunt powinien być wykorzystany w robotach ziemnych lub w inny sposób zaakceptowany przez Inżyniera.

Bezpośrednio po profilowaniu podłoża należy przystąpić do jego zagęszczenia. Zagęszczenie podłoża należy kontynuować do osiągnięcia wskaźnika zagęszczenia nie mniejszego od podanego w tablicy 1. Wskaźnik zagęszczenia należy określać zgodnie z BN-77/8931-12 [5].

Tablica 1. Minimalne wartości wskaźnika zagęszczenia podłoża (I_s)

Strefa korpusu	Minimalna wartość I_s dla:		
	Autostrad i dróg ekspresowych	Innych dróg	
		Ruch ciężki i bardzo ciężki	Ruch mniejszy od ciężkiego

Górna warstwa o grubości 20 cm	1,03	1,00	1,00
Na głębokości od 20 do 50 cm od powierzchni podłoża	1,00	1,00	0,97

W przypadku, gdy gruboziarnisty materiał tworzący podłoże uniemożliwia przeprowadzenie badania zagęszczenia, kontrolę zagęszczenia należy oprzeć na metodzie obciążeń płytowych. Należy określić pierwotny i wtórny moduł odkształcenia podłoża według BN-64/8931-02 [3]. Stosunek wtórnego i pierwotnego modułu odkształcenia nie powinien przekraczać 2,2.

Wilgotność gruntu podłoża podczas zagęszczania powinna być równa wilgotności optymalnej z tolerancją od -20% do +10%.

5.5. Utrzymanie koryta oraz wyprofilowanego i zagęszczonego podłoża

Podłoże (koryto) po wyprofilowaniu i zagęszczeniu powinno być utrzymywane w dobrym stanie.

Jeżeli po wykonaniu robót związanych z profilowaniem i zagęszczeniem podłoża nastąpi przerwa w robotach i Wykonawca nie przystąpi natychmiast do układania warstw nawierzchni, to powinien on zabezpieczyć podłoże przed nadmiernym zawilgoceniem, na przykład przez rozłożenie folii lub w inny sposób zaakceptowany przez Inżyniera.

Jeżeli wyprofilowane i zagęszczone podłoże uległo nadmiernemu zawilgoceniu, to do układania kolejnej warstwy można przystąpić dopiero po jego naturalnym osuszeniu.

Po osuszeniu podłoża Inżynier oceni jego stan i ewentualnie zaleci wykonanie niezbędnych napraw. Jeżeli zawilgocenie nastąpiło wskutek zaniedbania Wykonawcy, to naprawę wykona on na własny koszt.

6. Kontrola jakości robót

6.1. Ogólne zasady kontroli jakości robót

Ogólne zasady kontroli jakości robót podano w SST D-M-00.00.00 „Wymagania ogólne” pkt 6.

6.2. Badania w czasie robót

6.2.1. Częstotliwość oraz zakres badań i pomiarów

Częstotliwość oraz zakres badań i pomiarów dotyczących cech geometrycznych i zagęszczenia koryta i wyprofilowanego podłoża podaje tablica 2.

Tablica 2. Częstotliwość oraz zakres badań i pomiarów wykonanego koryta i wyprofilowanego podłoża

Lp.	Wyszczególnienie badań i pomiarów	Minimalna częstotliwość badań i pomiarów
1	Szerokość koryta	10 razy na 1 km
2	Równość podłużna	co 20 m na każdym pasie ruchu
3	Równość poprzeczna	10 razy na 1 km
4	Spadki poprzeczne *)	10 razy na 1 km
5	Rzędne wysokościowe	co 25 m w osi jezdni i na jej krawędziach dla autostrad i dróg ekspresowych, co 100 m dla pozostałych dróg
6	Ukształtowanie osi w planie *)	co 25 m w osi jezdni i na jej krawędziach dla autostrad i dróg ekspresowych, co 100 m dla pozostałych dróg
7	Zagęszczenie, wilgotność gruntu podłoża	w 2 punktach na dziennej działce roboczej, lecz nie rzadziej niż raz na 600 m ²

*) Dodatkowe pomiary spadków poprzecznych i ukształtowania osi w planie należy wykonać w punktach głównych łuków poziomych

6.2.2. Szerokość koryta (profilowanego podłoża)

Szerokość koryta i profilowanego podłoża nie może różnić się od szerokości projektowanej o więcej niż +10 cm i -5 cm.

6.2.3. Równość koryta (profilowanego podłoża)

Nierówności podłużne koryta i profilowanego podłoża należy mierzyć 4-metrową łatą zgodnie z normą BN-68/8931-04 [4].

Nierówności poprzeczne należy mierzyć 4-metrową łatą.

Nierówności nie mogą przekraczać 20 mm.

6.2.4. Spadki poprzeczne

Spadki poprzeczne koryta i profilowanego podłoża powinny być zgodne z dokumentacją projektową z tolerancją $\pm 0,5\%$.

6.2.5. Rzędne wysokościowe

Różnice pomiędzy rzędnymi wysokościowymi koryta lub wyprofilowanego podłoża i rzędnymi projektowanymi nie powinny przekraczać +1 cm, -2 cm.

6.2.6. Ukształtowanie osi w planie

Oś w planie nie może być przesunięta w stosunku do osi projektowanej o więcej niż ± 3 cm dla autostrad i dróg ekspresowych lub więcej niż 5 cm dla pozostałych dróg.

6.2.7. Zagęszczenie koryta (profilowanego podłoża)

Wskaźnik zagęszczenia koryta i wyprofilowanego podłoża określony wg BN-77/8931-12 [5] nie powinien być mniejszy od podanego w tablicy 1.

Jeśli jako kryterium dobrego zagęszczenia stosuje się porównanie wartości modułów odkształcenia, to wartość stosunku wtórnego do pierwotnego modułu odkształcenia, określonych zgodnie z normą BN-64/8931-02 [3] nie powinna być większa od 2,2.

Wilgotność w czasie zagęszczania należy badać według PN-B-06714-17 [2]. Wilgotność gruntu podłoża powinna być równa wilgotności optymalnej z tolerancją od -20% do + 10%.

6.3. Zasady postępowania z wadliwie wykonanymi odcinkami koryta (profilowanego podłoża)

Wszystkie powierzchnie, które wykazują większe odchylenia cech geometrycznych od określonych w punkcie 6.2 powinny być naprawione przez spulchnienie do głębokości co najmniej 10 cm, wyrównanie i powtórne zagęszczenie. Dodanie nowego materiału bez spulchnienia wykonanej warstwy jest niedopuszczalne.

7. Obmiar robót

7.1. Ogólne zasady obmiaru robót

Ogólne zasady obmiaru robót podano w SST D-M-00.00.00 „Wymagania ogólne” pkt 7.

7.2. Jednostka obmiarowa

Jednostką obmiarową jest m² (metr kwadratowy) wykonanego i odebranego koryta.

8. Odbiór robót

Ogólne zasady odbioru robót podano w SST D-M-00.00.00 „Wymagania ogólne” pkt 8.

Roboty uznaje się za wykonane zgodnie z dokumentacją projektową, SST i wymaganiami Inżyniera, jeżeli wszystkie pomiary i badania z zachowaniem tolerancji wg punktu 6 dały wyniki pozytywne.

9. Podstawa płatności

9.1. Ogólne ustalenia dotyczące podstawy płatności

Ogólne ustalenia dotyczące podstawy płatności podano w SST D-M-00.00.00 „Wymagania ogólne” pkt

9.2. Cena jednostki obmiarowej

Cena wykonania 1 m² koryta obejmuje:

- prace pomiarowe i roboty przygotowawcze,
- odspojenie gruntu z przerzutem na pobocze i rozplantowaniem,
- załadunek nadmiaru odspojonego gruntu na środki transportowe i odwiezienie na odkład lub nasyp,
- profilowanie dna koryta lub podłoża,
- zagęszczenie,
- utrzymanie koryta lub podłoża,
- przeprowadzenie pomiarów i badań laboratoryjnych, wymaganych w specyfikacji technicznej.

10. Przepisy związane

Normy

- | | | |
|----|----------------|---|
| 1. | PN-B-04481 | Grunty budowlane. Badania próbek gruntu |
| 2. | PN-/B-06714-17 | Kruszywa mineralne. Badania. Oznaczanie wilgotności |
| 3. | BN-64/8931-02 | Drogi samochodowe. Oznaczanie modułu odkształcenia nawierzchni podatnych i podłoża przez obciążenie płytą |
| 4. | BN-68/8931-04 | Drogi samochodowe. Pomiar równości nawierzchni planografem i łątą |
| 5. | BN-77/8931-12 | Oznaczanie wskaźnika zagęszczenia gruntu |

D-04.04.00. Podbudowa z kruszywa stabilizowanego mechanicznie

1. WSTĘP

1.1. Przedmiot OST

Przedmiotem niniejszej szczegółowej specyfikacji technicznej (STWIORB) są wymagania dotyczące wykonania i odbioru robót związanych z wykonaniem podbudowy z kruszyw.

1.2. Zakres stosowania STWIORB

STWIORB jest stosowana jako dokument przetargowy i kontraktowy przy zlecaniu i realizacji robót wymienionych w p. 1.1.

1.3. Zakres robót objętych OST

Ustalenia zawarte w niniejszej specyfikacji dotyczą zasad prowadzenia robót związanych z wykonywaniem podbudów z kruszywa stabilizowanych mechanicznie wg PN-S-06102 [21] i obejmują STWIORB:

D-04.04.01 Podbudowa z kruszywa naturalnego stabilizowanego mechanicznie,

D-04.04.02 Podbudowa z kruszywa łamanego stabilizowanego mechanicznie,

Podbudowę z kruszyw stabilizowanych mechanicznie wykonuje się, zgodnie z ustaleniami podanymi w dokumentacji projektowej, jako podbudowę pomocniczą i podbudowę zasadniczą wg Katalogu typowych konstrukcji nawierzchni podatnych i półsztywnych [31].

1.4. Określenia podstawowe

1.4.1. Stabilizacja mechaniczna - proces technologiczny, polegający na odpowiednim zagęszczeniu w optymalnej wilgotności kruszywa o właściwie dobranym uziarnieniu.

1.4.2. Pozostałe określenia podstawowe są zgodne z obowiązującymi, odpowiednimi polskimi normami oraz z definicjami podanymi w STWIORB D-M-00.00.00 „Wymagania ogólne” pkt 1.4 oraz w OST dotyczących poszczególnych rodzajów podbudów z kruszyw stabilizowanych mechanicznie:

D-04.04.01 Podbudowa z kruszywa naturalnego stabilizowanego mechanicznie,

D-04.04.02 Podbudowa z kruszywa łamanego stabilizowanego mechanicznie,

1.5. Ogólne wymagania dotyczące robót

Ogólne wymagania dotyczące robót podano w STWIORB D-M-00.00.00 „Wymagania ogólne” pkt 1.5.

2. MATERIAŁY

2.1. Ogólne wymagania dotyczące materiałów

Ogólne wymagania dotyczące materiałów, ich pozyskiwania i składowania, podano w STWIORB D-M-00.00.00 „Wymagania ogólne” pkt 2.

2.2. Rodzaje materiałów

Materiały stosowane do wykonania podbudów z kruszyw stabilizowanych mechanicznie podano w STWIORB dotyczących poszczególnych rodzajów podbudów:

D-04.04.01 Podbudowa z kruszywa naturalnego stabilizowanego mechanicznie,

D-04.04.02 Podbudowa z kruszywa łamanego stabilizowanego mechanicznie,

2.3. Wymagania dla materiałów

2.3.1. Uziarnienie kruszywa

Krzywa uziarnienia kruszywa, określona według PN-B-06714-15 [3] powinna leżeć między krzywymi granicznymi pól dobrego uziarnienia podanymi na rysunku 1.

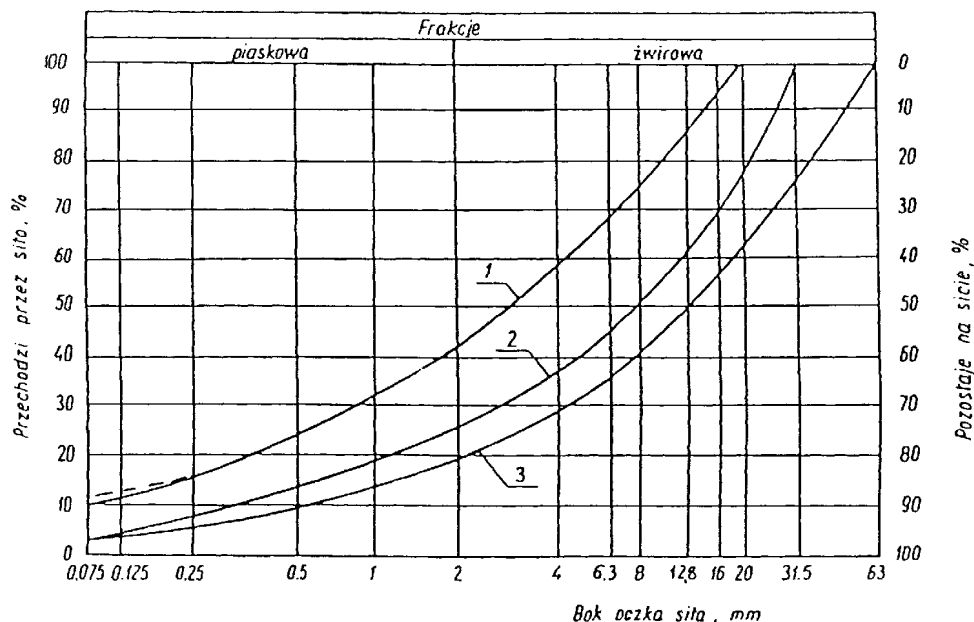

Rysunek 1. Pole dobrego uziarnienia kruszywa przeznaczonych na podbudowy wykonywane metodą stabilizacji mechanicznej

1-2 kruszywo na podbudowę zasadniczą (górną warstwę) lub podbudowę jednowarstwową

1-3 kruszywo na podbudowę pomocniczą (dolną warstwę)

Krzywa uziarnienia kruszywa powinna być ciągła i nie może przebiegać od dolnej krzywej granicznej uziarnienia do górnej krzywej granicznej uziarnienia na sąsiednich sitach. Wymiar największego ziarna kruszywa nie może przekraczać 2/3 grubości warstwy układanej jednorazowo.

2.3.2. Właściwości kruszywa

Kruszywa powinny spełniać wymagania określone w tablicy 1.

Tablica 1.

Lp.	Wyszczególnienie właściwości	Wymagania					
		Kruszywa naturalne		Kruszywa łamane		Żużel	
		Podbudowa					
		zasadnicza	pomocnicza	zasadnicza	pomocnicza	zasadnicza	pomocnicza
1	Zawartość ziarn mniejszych niż 0,075 mm, % (m/m)	od 2 do 10	od 2 do 12	od 2 do 10	od 2 do 12	od 2 do 10	od 2 do 12
2	Zawartość nadziarna, % (m/m), nie więcej niż	5	10	5	10	5	10
3	Zawartość ziarn nieforemnych % (m/m), nie więcej niż	35	45	35	40	-	-
4	Zawartość zanieczyszczeń organicznych, % (m/m), nie więcej niż	1	1	1	1	1	1
5	Wskaźnik piaskowy po pięcio-krotnym zagęszczeniu metodą I lub II wg PN-B-04481, %	od 30 do 70	od 30 do 70	od 30 do 70	od 30 do 70	-	-
6	Ścieralność w bębnie Los Angeles a) ścieralność całkowita po pełnej liczbie obrotów, nie więcej niż b) ścieralność częściowa po 1/5 pełnej liczby obrotów, nie więcej niż	35 30	45 40	35 30	50 35	40 30	50 35
7	Nasiąkliwość, % (m/m), nie więcej niż	2,5	4	3	5	6	8
8	Mrozoodporność, ubytek masy po 25 cyklach zamrażania, % (m/m), nie więcej niż	5	10	5	10	5	10
9	Rozpad krzemianowy i żelazawy łącznie, % (m/m), nie więcej niż	-	-	-	-	1	3
10	Zawartość związków siarki w przeliczeniu na SO ₃ , % (m/m), nie więcej niż	1	1	1	1	2	4
11	Wskaźnik nośności w _{noś} mieszanki kruszywa, %, nie mniejszy niż: a) przy zagęszczeniu I _s ≥ 1,00 b) przy zagęszczeniu I _s ≥ 1,03	80 120	60 -	80 120	60 -	80 120	60 -

2.3.3. Materiał na warstwę odsączającą

Na warstwę odsączającą stosuje się:

- - żwir i mieszankę wg PN-B-11111 [14],
- - piasek wg PN-B-11113 [16].

2.3.4. Materiał na warstwę odcinającą

Na warstwę odcinającą stosuje się:

- - piasek wg PN-B-11113 [16],
- - miał wg PN-B-11112 [15],
- - geowłókninę o masie powierzchniowej powyżej 200 g/m wg aprobaty technicznej.

2.3.5. Materiały do ulepszania właściwości kruszyw

Do ulepszania właściwości kruszyw stosuje się:

- - cement portlandzki wg PN-B-19701 [17],
- - wapno wg PN-B-30020 [19],
- - popioły lotne wg PN-S-96035 [23],
- - żużel granulowany wg PN-B-23006 [18].

Dopuszcza się stosowanie innych spoiw pod warunkiem uzyskania równorzędnych efektów ulepszania kruszywa i po zaakceptowaniu przez Inżyniera.

Rodzaj i ilość dodatku ulepszającego należy przyjmować zgodnie z PN-S-06102 [21].

2.3.6. Woda

Należy stosować wodę wg PN-B-32250 [20].

3. SPRZĘT

3.1. Ogólne wymagania dotyczące sprzętu

Ogólne wymagania dotyczące sprzętu podano w STWIORB D-M-00.00.00 „Wymagania ogólne” pkt 3.

3.2. Sprzęt do wykonania robót

Wykonawca przystępujący do wykonania podbudowy z kruszyw stabilizowanych mechanicznie powinien wykazać się możliwością korzystania z następującego sprzętu:

- a) mieszarek do wytwarzania mieszanki, wyposażonych w urządzenia dozujące wodę. Mieszarki powinny zapewnić wytworzenie jednorodnej mieszanki o wilgotności optymalnej,
- b) równiarek albo układarek do rozkładania mieszanki,
- c) walców ogumionych i stalowych wibracyjnych lub statycznych do zagęszczania. W miejscach trudno dostępnych powinny być stosowane zagęszczarki płytowe, ubijaki mechaniczne lub małe walce wibracyjne.

4. TRANSPORT

4.1. Ogólne wymagania dotyczące transportu

Ogólne wymagania dotyczące transportu podano w STWIORB D-M-00.00.00 „Wymagania ogólne” pkt 4.

4.2. Transport materiałów

Kruszywa można przewozić dowolnymi środkami transportu w warunkach zabezpieczających je przed zanieczyszczeniem, zmieszaniem z innymi materiałami, nadmiernym wysuszeniem i zawilgoceniem.

Transport cementu powinien odbywać się zgodnie z BN-88/6731-08 [24].

Transport pozostałych materiałów powinien odbywać się zgodnie z wymaganiami norm przedmiotowych.

5. WYKONANIE ROBÓT

5.1. Ogólne zasady wykonania robót

Ogólne zasady wykonania robót podano w STWIORB D-M-00.00.00 „Wymagania ogólne” pkt 5.

5.2. Przygotowanie podłoża

Podłoże pod podbudowę powinno spełniać wymagania określone w STWIORB D-04.01.01 „Koryto wraz z profilowaniem i zagęszczeniem podłoża” i STWIORB D-02.00.00 „Roboty ziemne”.

Podbudowa powinna być ułożona na podłożu zapewniającym nieprzenikanie drobnych cząstek gruntu do podbudowy. Warunek nieprzenikania należy sprawdzić wzorem:

$$\frac{D_{15}}{d_{85}} \leq 5 \quad (1)$$

w którym:

D_{15} - wymiar boku oczka sita, przez które przechodzi 15% ziarn warstwy podbudowy lub warstwy odsączającej, w milimetrach,

d_{85} - wymiar boku oczka sita, przez które przechodzi 85% ziarn gruntu podłoża, w milimetrach.

Jeżeli warunek (1) nie może być spełniony, należy na podłożu ułożyć warstwę odcinającą lub odpowiednio dobraną geowłókninę.

Ochronne właściwości geowłókniny, przeciw przenikaniu drobnych cząstek gruntu, wyznacza się z warunku:

$$\frac{d_{50}}{O_{90}} \leq 1,2 \quad (2)$$

w którym:

d_{50} - wymiar boku oczka sita, przez które przechodzi 50% ziarn gruntu podłoża, w milimetrach,

O_{90} - umowna średnica porów geowłókniny odpowiadająca wymiarom frakcji gruntu zatrzymująca się na geowłókninie w ilości 90% (m/m); wartość parametru O_{90} powinna być podawana przez producenta geowłókniny.

Paliki lub szpilki do prawidłowego ukształtowania podbudowy powinny być wcześniej przygotowane.

Paliki lub szpilki powinny być ustawione w osi drogi i w rzędach równoległych do osi drogi, lub w inny sposób zaakceptowany przez Inżyniera.

Rozmieszczenie palików lub szpilek powinno umożliwiać naciągnięcie sznurków lub linek do wytyczenia robót w odstępach nie większych niż co 10 m.

5.3. Wytwarzanie mieszanki kruszywa

Mieszankę kruszywa o ściśle określonym uziarnieniu i wilgotności optymalnej należy wytwarzać w mieszarkach gwarantujących otrzymanie jednorodnej mieszanki. Mieszanka po wyprodukowaniu powinna być od razu transportowana na miejsce wbudowania w taki sposób, aby nie uległa rozsegregowaniu i wysychaniu.

5.4. Wbudowywanie i zagęszczanie mieszanki

Mieszanka kruszywa powinna być rozkładana w warstwie o jednakowej grubości, takiej, aby jej ostateczna grubość po zagęszczeniu była równa grubości projektowanej. Grubość pojedynczo układanej warstwy nie może przekraczać 20 cm po zagęszczeniu. Warstwa podbudowy powinna być rozłożona w sposób zapewniający osiągnięcie wymaganych spadków i rzędnych wysokościowych. Jeżeli podbudowa składa się z więcej niż jednej warstwy kruszywa, to każda warstwa powinna być wyprofilowana i zagęszczona z zachowaniem wymaganych spadków i rzędnych wysokościowych. Rozpoczęcie budowy każdej następnej warstwy może nastąpić po odbiorze poprzedniej warstwy przez Inżyniera. Wałowanie powinno postępować stopniowo od krawędzi do środka podbudowy przy przekroju daszkowym jezdni, albo od dolnej do górnej krawędzi podbudowy przy przekroju o spadku jednostronnym. Jakiegokolwiek nierówności lub zagłębienia powstałe w czasie zagęszczania powinny być wyrównane przez spulchnienie warstwy kruszywa i dodanie lub usunięcie materiału, aż do otrzymania równej powierzchni. W miejscach niedostępnych dla walców podbudowa powinna być zagęszczona zagęszczarkami płytowymi, małymi walcami wibracyjnymi lub ubijakami mechanicznymi.

Wilgotność mieszanki kruszywa podczas zagęszczania powinna odpowiadać wilgotności optymalnej, określonej według próby Proctora, zgodnie z PN-B-04481 [1] (metoda II). Materiał nadmiernie nawilgocony, powinien zostać osuszony przez mieszanie i napowietrzanie. Jeżeli wilgotność mieszanki kruszywa jest niższa od optymalnej o 20% jej wartości, mieszanka powinna być zwilżona określoną ilością wody i równomiernie wymieszana. W przypadku, gdy wilgotność mieszanki kruszywa jest wyższa od optymalnej o 10% jej wartości, mieszankę należy osuszyć.

Wskaźnik zagęszczenia podbudowy wg BN-77/8931-12 [29] powinien odpowiadać przyjętemu poziomowi wskaźnika nośności podbudowy wg tablicy 1, lp. 11.

5.5. Odcinek próbny

Decyzję o konieczności wykonania odcinka próbnego podejmie Inżynier.

5.6. Utrzymanie podbudowy

Podbudowa po wykonaniu, a przed ułożeniem następnej warstwy, powinna być utrzymywana w dobrym stanie. Jeżeli Wykonawca będzie wykorzystywał, za zgodą Inżyniera, gotową podbudowę do ruchu budowlanego, to jest obowiązany naprawić wszelkie uszkodzenia podbudowy, spowodowane przez ten ruch. Koszt napraw wynikłych z niewłaściwego utrzymania podbudowy obciąża Wykonawcę robót.

6. Kontrola jakości robót

6.1. Ogólne zasady kontroli jakości robót

Ogólne zasady kontroli jakości robót podano w STWIORB D-M-00.00.00 „Wymagania ogólne” pkt 6.

6.2. Badania przed przystąpieniem do robót

Przed przystąpieniem do robót Wykonawca powinien wykonać badania kruszyw przeznaczonych do wykonania robót i przedstawić wyniki tych badań Inżynierowi w celu akceptacji materiałów. Badania te powinny obejmować wszystkie właściwości określone w pkt 2.3 niniejszej STWIORB.

6.3. Badania w czasie robót

6.3.1. Częstotliwość oraz zakres badań i pomiarów

Częstotliwość oraz zakres badań podano w tablicy 2.

Tablica 2. Częstotliwość oraz zakres badań przy budowie podbudowy z kruszyw stabilizowanych mechanicznie

Lp.	Wyszczególnienie badań	Częstotliwość badań	
		Minimalna liczba badań na dziennej działce roboczej	Maksymalna powierzchnia podbudowy przypadająca na jedno badanie (m ²)
1	Uziarnienie mieszanki	2	600
2	Wilgotność mieszanki		
3	Zagęszczenie warstwy	10 próbek na 10000 m ²	
4	Badanie właściwości kruszywa wg tab. 1, pkt 2.3.2	dla każdej partii kruszywa i przy każdej zmianie kruszywa	

6.3.2. Uziarnienie mieszanki

Uziarnienie mieszanki powinno być zgodne z wymaganiami podanymi w pkt 2.3. Próbki należy pobierać w sposób losowy, z rozłożonej warstwy, przed jej zagęszczeniem. Wyniki badań powinny być na bieżąco przekazywane Inżynierowi.

6.3.3. Wilgotność mieszanki

Wilgotność mieszanki powinna odpowiadać wilgotności optymalnej, określonej według próby Proctora, zgodnie z PN-B-04481 [1] (metoda II), z tolerancją +10% -20%.

Wilgotność należy określić według PN-B-06714-17 [5].

6.3.4. Zagęszczenie podbudowy

Zagęszczenie każdej warstwy powinno odbywać się aż do osiągnięcia wymaganego wskaźnika zagęszczenia.

Zagęszczenie podbudowy należy sprawdzać według BN-77/8931-12 [30]. W przypadku, gdy przeprowadzenie badania jest niemożliwe ze względu na gruboziarniste kruszywo, kontrolę zagęszczenia należy oprzeć na metodzie obciążeń płytowych, wg BN-64/8931-02 [27] i nie rzadziej niż raz na 5000 m², lub według zaleceń Inżyniera.

Zagęszczenie podbudowy stabilizowanej mechanicznie należy uznać za prawidłowe, gdy stosunek wtórnego modułu E_2 do pierwotnego modułu odkształcenia E_1 jest nie większy od 2,2 dla każdej warstwy konstrukcyjnej podbudowy.

$$\frac{E_2}{E_1} \leq 2,2$$

6.3.5. Właściwości kruszywa

Badania kruszywa powinny obejmować ocenę wszystkich właściwości określonych w pkt 2.3.2.

Próbki do badań pełnych powinny być pobierane przez Wykonawcę w sposób losowy w obecności Inżyniera.

6.4. Wymagania dotyczące cech geometrycznych podbudowy

6.4.1. Częstotliwość oraz zakres pomiarów

Częstotliwość oraz zakres pomiarów dotyczących cech geometrycznych podbudowy podano w tablicy 3.

Tablica 3. Częstotliwość oraz zakres pomiarów wykonanej podbudowy z kruszywa stabilizowanego mechanicznie

Lp.	Wyszczególnienie badań i pomiarów	Minimalna częstotliwość pomiarów
1	Szerokość podbudowy	10 razy na 1 km
2	Równość podłużna	w sposób ciągły planografem albo co 20 m łątą na każdym pasie ruchu
3	Równość poprzeczna	10 razy na 1 km
4	Spadki poprzeczne ^{*)}	10 razy na 1 km
5	Rzędne wysokościowe	co 100 m
6	Ukształtowanie osi w planie ^{*)}	co 100 m
7	Grubość podbudowy	Podczas budowy: w 3 punktach na każdej działce roboczej, lecz nie rzadziej niż raz na 400 m ² Przed odbiorem: w 3 punktach, lecz nie rzadziej niż raz na 2000 m ²
8	Nośność podbudowy: - moduł odkształcenia - ugięcie sprężyste	co najmniej w dwóch przekrojach na każde 1000 m co najmniej w 20 punktach na każde 1000 m

^{*)} Dodatkowe pomiary spadków poprzecznych i ukształtowania osi w planie należy wykonać w punktach głównych łuków poziomych.

6.4.2. Szerokość podbudowy

Szerokość podbudowy nie może różnić się od szerokości projektowanej o więcej niż +10 cm, -5 cm.

Na jezdniach bez krawężników szerokość podbudowy powinna być większa od szerokości warstwy wyżej leżącej o co najmniej 25 cm lub o wartość wskazaną w dokumentacji projektowej.

6.4.3. Równość podbudowy

Nierówności podłużne podbudowy należy mierzyć 4-metrową łatą lub planografem, zgodnie z BN-68/8931-04 [28].

Nierówności poprzeczne podbudowy należy mierzyć 4-metrową łatą.

Nierówności podbudowy nie mogą przekraczać:

- 10 mm dla podbudowy zasadniczej,
- 20 mm dla podbudowy pomocniczej.

6.4.4. Spadki poprzeczne podbudowy

Spadki poprzeczne podbudowy na prostych i łukach powinny być zgodne z dokumentacją projektową, z tolerancją $\pm 0,5\%$.

6.4.5. Rzędne wysokościowe podbudowy

Różnice pomiędzy rzędnymi wysokościowymi podbudowy i rzędnymi projektowanymi nie powinny przekraczać + 1 cm, -2 cm.

6.4.6. Ukształtowanie osi podbudowy i ulepszonego podłoża

Oś podbudowy w planie nie może być przesunięta w stosunku do osi projektowanej o więcej niż ± 5 cm.

6.4.7. Grubość podbudowy i ulepszonego podłoża

Grubość podbudowy nie może się różnić od grubości projektowanej o więcej niż:

- dla podbudowy zasadniczej $\pm 10\%$,
- dla podbudowy pomocniczej +10%, -15%.

6.4.8. Nośność podbudowy

- - moduł odkształcenia wg BN-64/8931-02 [27] powinien być zgodny z podanym w tablicy 4,
- - ugięcie sprężyste wg BN-70/8931-06 [29] powinno być zgodne z podanym w tablicy 4.

Tablica 4. Cechy podbudowy

Podbudowa z kruszywa o wskaźniku w_{nos} nie mniejszym niż, %	Wymagane cechy podbudowy				
	Wskaźnik zagęszczenia I_s nie mniejszy niż	Maksymalne ugięcie sprężyste pod kołem, mm		Minimalny moduł odkształcenia mierzony płytą o średnicy 30 cm, MPa	
		40 kN	50 kN	od pierwszego obciążenia E_1	od drugiego obciążenia E_2
60	1,0	1,40	1,60	60	120
80	1,0	1,25	1,40	80	140
120	1,03	1,10	1,20	100	180

6.5. Zasady postępowania z wadliwie wykonanymi odcinkami podbudowy

6.5.1. Niewłaściwe cechy geometryczne podbudowy

Wszystkie powierzchnie podbudowy, które wykazują większe odchylenia od określonych w punkcie 6.4 powinny być naprawione przez spulchnienie lub zerwanie do głębokości co najmniej 10 cm, wyrównane i powtórnie zagęszczone. Dodanie nowego materiału bez spulchnienia wykonanej warstwy jest niedopuszczalne.

Jeżeli szerokość podbudowy jest mniejsza od szerokości projektowanej o więcej niż 5 cm i nie zapewnia podparcia warstwom wyżej leżącym, to Wykonawca powinien na własny koszt poszerzyć podbudowę przez spulchnienie warstwy na pełną grubość do połowy szerokości pasa ruchu, dołożenie materiału i powtórne zagęszczenie.

6.5.2. Niewłaściwa grubość podbudowy

Na wszystkich powierzchniach wadliwych pod względem grubości, Wykonawca wykona naprawę podbudowy. Powierzchnie powinny być naprawione przez spulchnienie lub wybranie warstwy na odpowiednią głębokość, zgodnie z decyzją Inżyniera, uzupełnione nowym materiałem o odpowiednich właściwościach, wyrównane i ponownie zagęszczone. Roboty te Wykonawca wykona na własny koszt. Po wykonaniu tych robót nastąpi ponowny pomiar i ocena grubości warstwy, według wyżej podanych zasad, na koszt Wykonawcy.

6.5.3. Niewłaściwa nośność podbudowy

Jeżeli nośność podbudowy będzie mniejsza od wymaganej, to Wykonawca wykona wszelkie roboty niezbędne do zapewnienia wymaganej nośności, zalecone przez Inżyniera. Koszty tych dodatkowych robót poniesie Wykonawca podbudowy tylko wtedy, gdy zanizanie nośności podbudowy wynikało z niewłaściwego wykonania robót przez Wykonawcę podbudowy.

7. OBMIAR ROBÓT

7.1. Ogólne zasady obmiaru robót

Ogólne zasady obmiaru robót podano w STWIORB D-M-00.00.00 „Wymagania ogólne” pkt 7.

7.2. Jednostka obmiarowa

Jednostką obmiarową jest m^2 (metr kwadratowy) podbudowy z kruszywa stabilizowanego mechanicznie.

8. ODBIÓR ROBÓT

Ogólne zasady odbioru robót podano w STWIORB D-M-00.00.00 „Wymagania ogólne” pkt 8.

Roboty uznaje się za zgodne z dokumentacją projektową, STWIORB i wymaganiami Inżyniera, jeżeli wszystkie pomiary i badania z zachowaniem tolerancji wg pkt 6 dały wyniki pozytywne.

9. PODSTAWA PŁATNOŚCI

9.1. Ogólne ustalenia dotyczące podstawy płatności

Ogólne ustalenia dotyczące podstawy płatności podano w STWiORB D-M-00.00.00 „Wymagania ogólne” pkt 9.

9.2. Cena jednostki obmiarowej

Zakres czynności objętych ceną jednostkową 1 m² podbudowy z kruszywa stabilizowanego mechanicznie, podano w STWiORB:

D-04.04.01 Podbudowa z kruszywa naturalnego stabilizowanego mechanicznie,

D-04.04.02 Podbudowa z kruszywa łamanego stabilizowanego mechanicznie,

D-04.04.03 Podbudowa z żużla wielkopieczowego stabilizowanego mechanicznie.

10. Przepisy związane

10.1. Normy

- | | | |
|-----|---------------|---|
| 1. | PN-B-04481 | Grunty budowlane. Badania próbek gruntu |
| 2. | PN-B-06714-12 | Kruszywa mineralne. Badania. Oznaczanie zawartości zanieczyszczeń obcych |
| 3. | PN-B-06714-15 | Kruszywa mineralne. Badania. Oznaczanie składu ziarnowego |
| 4. | PN-B-06714-16 | Kruszywa mineralne. Badania. Oznaczanie kształtu ziarn |
| 5. | PN-B-06714-17 | Kruszywa mineralne. Badania. Oznaczanie wilgotności |
| 6. | PN-B-06714-18 | Kruszywa mineralne. Badania. Oznaczanie nasiąkliwości |
| 7. | PN-B-06714-19 | Kruszywa mineralne. Badania. Oznaczanie mrozoodporności metodą bezpośrednią |
| 8. | PN-B-06714-26 | Kruszywa mineralne. Badania. Oznaczanie zawartości zanieczyszczeń organicznych |
| 9. | PN-B-06714-28 | Kruszywa mineralne. Badania. Oznaczanie zawartości siarki metodą bromową |
| 10. | PN-B-06714-37 | Kruszywa mineralne. Badania. Oznaczanie rozpadu krzemianowego |
| 11. | PN-B-06714-39 | Kruszywa mineralne. Badania. Oznaczanie rozpadu żelazawego |
| 12. | PN-B-06714-42 | Kruszywa mineralne. Badania. Oznaczanie ścieralności w bębnie Los Angeles |
| 13. | PN-B-06731 | Żużel wielkopieczowy kawałkowy. Kruszywo budowlane i drogowe. Badania techniczne |
| 14. | PN-B-11111 | Kruszywa mineralne. Kruszywa naturalne do nawierzchni drogowych. Żwir i mieszanka |
| 15. | PN-B-11112 | Kruszywa mineralne. Kruszywa łamane do nawierzchni drogowych |
| 16. | PN-B-11113 | Kruszywa mineralne. Kruszywa naturalne do nawierzchni drogowych. Piasek |
| 17. | PN-B-19701 | Cement. Cement powszechnego użytku. Skład, wymagania i ocena zgodności |
| 18. | PN-B-23006 | Kruszywo do betonu lekkiego |
| 19. | PN-B-30020 | Wapno |
| 20. | PN-B-32250 | Materiały budowlane. Woda do betonu i zapraw |
| 21. | PN-S-06102 | Drogi samochodowe. Podbudowy z kruszyw stabilizowanych mechanicznie |
| 22. | PN-S-96023 | Konstrukcje drogowe. Podbudowa i nawierzchnia z tucznią kamiennego |
| 23. | PN-S-96035 | Popioły lotne |
| 24. | BN-88/6731-08 | Cement. Transport i przechowywanie |
| 25. | BN-84/6774-02 | Kruszywo mineralne. Kruszywo kamienne łamane do nawierzchni drogowych |
| 26. | BN-64/8931-01 | Drogi samochodowe. Oznaczanie wskaźnika piaskowego |
| 27. | BN-64/8931-02 | Drogi samochodowe. Oznaczanie modułu odkształcenia nawierzchni podatnych i podłoża przez obciążenie płytą |
| 28. | BN-68/8931-04 | Drogi samochodowe. Pomiar równości nawierzchni planografem i łata |
| 29. | BN-70/8931-06 | Drogi samochodowe. Pomiar ugięć podatnych ugięciomierzem belkowym |
| 30. | BN-77/8931-12 | Oznaczanie wskaźnika zagęszczenia gruntu |

10.2. Inne dokumenty

31. 31. Katalog typowych konstrukcji nawierzchni podatnych i półsztywnych, IBDiM - Warszawa 1997

D-04.04.02. Podbudowa z kruszywa łamanego stabilizowanego mechanicznie

1. WSTĘP

1.1. Przedmiot STWIORB

Przedmiotem niniejszej STWIORB są wymagania dotyczące wykonania i odbioru podbudowy z kruszywa łamanego stabilizowanego mechanicznie.

1.2. Zakres stosowania STWIORB

STWIORB jest stosowana jako dokument przetargowy i kontraktowy przy zleceniu i realizacji robót wymienionych w p. 1.1.

1.3. Zakres robót objętych STWIORB

Ustalenia zawarte w niniejszej STWIORB stanowią wymagania dotyczące robót związanych z wykonaniem:

a) podbudowy z kruszywa łamanego stabilizowanego mechanicznie:

- grubości 28 cm, kruszywo 0/63 do 0/31,5mm (górna warstwa 12cm)
- grubości 20 cm, kruszywo 0/31,5mm
- grubości 30 cm, kruszywo 0/31,5mm
- grubości 6 cm, kruszywo 0/31,5mm

b) warstwy wyrównawczej z kruszywa łamanego

2. MATERIAŁY

2.1. Ogólne wymagania dotyczące materiałów

Ogólne wymagania dotyczące materiałów, ich pozyskiwania i składowania, podano w STWIORB D-00.00.00 „Wymagania ogólne” pkt 2.

2.2. Kruszywo

Materiałem do wykonania podbudowy z kruszywa łamanego stabilizowanego mechanicznie powinno być kruszywo łamane uzyskane w wyniku przekruszenia surowca skalnego lub kamieni narzutowych i otoczków albo ziarna żwiru większych od 8 mm.

Kruszywo powinno być jednorodne, bez domieszek gliny i zanieczyszczeń obcych.

2.3. Uziarnienie kruszywa

Krzywa uziarnienia kruszywa określona wg normy PN-S-06102:1997 powinna leżeć pomiędzy krzywymi granicznymi podanymi w tabelicy 1.

Tablica 1. Uziarnienie kruszywa naturalnego stabilizowanego mechanicznie

Sito kwadratowe [mm]	Przechodzi przez sito [%]	
	0/63	0/31,5
63	100	
31.5	76-100	100
16	56-93	70-93
8	40-75	50-75
4	28-58	38-58
2	18-41	26-41
0,5	9-23	14-23
0,075	2-12	2-12

Krzywa uziarnienia kruszywa powinna być ciągła i nie przebiegać od dolnej do górnej krzywej granicznej uziarnienia na sąsiednich sitach. Wymiar największego ziarna kruszywa nie może przekraczać 2/3 grubości warstwy układanej jednorazowo. Frakcje kruszywa przechodzące przez sito 0,075 mm nie powinny stanowić więcej niż 65% frakcji przechodzącej przez sito 0,5 mm.

2.4. Właściwości kruszywa

Kruszywa powinno spełniać wymagania określone w poniższej tabelicy 2.

Tablica 2. Wymagane właściwości kruszywa

L.p.	Właściwości badane według:	Wymagania dla podbudowy pomocniczej
1	Zawartość nadziarna, %, nie więcej niż	10
2	Zawartość ziarn nieforemnych, wg PN-78/B06714/16; % nie więcej niż	40
3	Zawartość zanieczyszczeń organicznych, barwa cieczy nie ciemniejsza niż	wzorcowa
4	Wskaźnik piaskowy po 5-krotnym zagęszczeniu metodą I lub II wg PN-B-04481:1988	30-70
5	Ścieralność w bębnie Los Angeles, wg PN-78/B-06714/42, - ubytek masy po pełnej liczbie obrotów, %, nie większy niż - po 1/5 liczby obrotów w stosunku do ubytku masy po pełnej liczbie obrotów, nie więcej niż	50 35
6	Nasiąkliwość, %, nie więcej niż	5
7	Mrozoodporność ziarn większych od 2mm, wg PN-78/B-06714/19 po 25 cyklach zamrażania i odmrażania, ubytek masy, %, nie więcej niż	10
8	Zawartość związków siarki w przeliczeniu na SO ₃ , %, nie więcej niż	1
9	Wskaźnik nośności w _{noś} mieszanki kruszywa, nie mniejszy niż	60*
10	Zawartość ziaren mniejszych niż 0,075 mm, % (m/m)	2-12

*- Wskaźnik nośności w_{noś} mieszanki kruszywa dla KR 5 nie mniejszy niż 80

2.5. Źródła materiałów

Wszystkie materiały użyte do budowy powinny pochodzić tylko ze źródeł uzgodnionych i zatwierdzonych przez Inżyniera.

Źródła materiałów powinny być wybrane przez Wykonawcę z wyprzedzeniem, przed rozpoczęciem robót. Wykonawca powinien dostarczyć Inżynierowi wyniki badań laboratoryjnych łącznie z projektowaną krzywą uziarnienia i reprezentatywne próbki materiałów.

Materiały z zaproponowanego przez Wykonawcę źródła będą zaakceptowane do wbudowania przez Inżyniera jeżeli dostarczone przez Wykonawcę wyniki badań laboratoryjnych i ewentualne wyniki badań laboratoryjnych prowadzonych przez Inżyniera wykażą zgodność cech materiałowych z wymaganiami.

Zatwierdzenie źródła materiałów nie oznacza, że wszystkie materiały z tego źródła będą przez Inżyniera dopuszczone do wbudowania. Materiały, które nie spełniają wymagań zostaną odrzucone.

3. SPRZĘT

3.1. Ogólne wymagania dotyczące sprzętu

Ogólne wymagania dotyczące sprzętu podano w STWIORB D- 00.00.00 „Wymagania ogólne” pkt 3.

3.2. Sprzęt do wykonania robót

Do wykonania podbudów z kruszyw łamanych stabilizowanych mechanicznie należy stosować:

a./ Mieszarki stacjonarne do wytwarzania mieszanki kruszywa, wyposażone w urządzenia dozujące wodę,

b./ Równiarki lub układarki kruszywa do rozkładania materiału,

c./ Walce ogumione i stalowe wibracyjne lub statyczne do zagęszczania. W miejscach trudnodostępnych powinny być stosowane zagęszczarki płytowe, ubijaki mechaniczne lub małe walce wibracyjne.

TRANSPORT

4.1. Ogólne wymagania dotyczące transportu

Ogólne wymagania dotyczące transportu podano w STWIORB D- 00.00.00 „Wymagania ogólne” pkt 4.

4.2. Transport materiałów

Transport kruszywa powinien odbywać się w sposób przeciwdziałający jego zanieczyszczeniu i rozsegregowaniu. Ruch pojazdów po wyprofilowanym podłożu drogi powinien być tak zorganizowany, aby nie dopuścić do jego uszkodzeń i tworzenia kolein.

Przy ruchu po drogach publicznych pojazdy powinny spełniać wymagania dotyczące przepisów ruchu drogowego w odniesieniu do dopuszczalnego obciążenia osi i innych parametrów technicznych.

5. WYKONANIE ROBÓT

5.1. Ogólne zasady wykonania robót

Ogólne zasady wykonania robót podano w STWIORB D-00.00.00 „Wymagania ogólne” pkt

5.2. Przygotowanie podłoża

Podłoże pod podbudowę z kruszywa łamanego stabilizowanego mechanicznie stanowi warstwa kruszywa naturalnego stabilizowanego mechanicznie lub podłoże gruntowe.

Jeżeli podłoże wykazuje jakiegokolwiek wady to powinny być one usunięte według zasad akceptowanych przez Inżyniera.

Podbudowa powinna być wytyczona w sposób umożliwiający jej wykonanie zgodnie z Dokumentacją Projektową lub według zaleceń Inżyniera z tolerancjami określonymi w niniejszej STWIORB.

Paliki lub szpilki do kontroli ukształtowania warstw powinny być wcześniej, odpowiednio zamocowane i utrzymywane w czasie robót przez Wykonawcę. Rozmieszczenie palików lub szpilek powinno umożliwiać naciągnięcie sznurków lub linek do wytyczenia robót i nie powinno być większe niż co 10 m.

5.3. Wytwarzanie mieszanki kruszywa

Mieszankę kruszywa o uziarnieniu zgodnym z projektowaną krzywą uziarnienia i wilgotności optymalnej należy wytwarzać w mieszarkach stacjonarnych gwarantujących otrzymanie jednorodnej mieszanki. Ze względu na konieczność zapewnienia jednorodności materiału nie dopuszcza się wytwarzania mieszanki przez mieszanie poszczególnych frakcji na drodze. Mieszanka po wyprodukowaniu powinna być od razu transportowana na miejsce wbudowania w sposób przeciwdziałający segregacji i nadmiernemu wysychaniu.

5.4. Rozkładanie mieszanki kruszywa

Mieszanka kruszywa powinna być rozkładana w warstwie o jednakowej grubości, takiej aby jej ostateczna grubość po zagęszczeniu była równa grubości projektowanej. Warstwy kruszywa powinny być rozkładane w sposób zapewniający osiągnięcie wymaganych spadków i rzędnych wysokościowych. Jeżeli podbudowa składa się z więcej niż jednej warstwy kruszywa, to każda warstwa powinna być wyprofilowana i zagęszczona z zachowaniem wymaganych spadków i rzędnych wysokościowych. Rozpoczęcie układania następnej warstwy może nastąpić po odbiorze poprzedniej warstwy przez Inżyniera. Kruszywo w miejscach w których widoczna jest jego segregacja powinno być przed zagęszczeniem zastąpione materiałem o odpowiednich właściwościach.

5.5. Zagęszczanie

Natychmiast po końcowym wyprofilowaniu warstwy kruszywa należy przystąpić do jej zagęszczenia przez wałowanie. Wałowanie powinno postępować stopniowo od krawędzi do środka podbudowy przy przekroju daszkowym jezdni, albo od dolnej do górnej krawędzi podbudowy przy przekroju o spadku jednostronnym. Jakiegokolwiek nierówności lub zagłębienia powstałe w czasie zagęszczania powinny być wyrównane przez spulchnienie warstwy kruszywa i dodanie lub usunięcie materiału, aż do otrzymania równej powierzchni. W miejscach niedostępnych dla walców podbudowa powinna być zagęszczona zagęszczarkami płytowymi, małymi walcami wibracyjnymi lub ubijakami mechanicznymi.

Zagęszczenie należy kontynuować do osiągnięcia wskaźnika zagęszczenia podbudowy nie mniejszego od 1,03 według normalnej próby Proctora, zgodnie z PN-88/B-04481 .

Wilgotność kruszywa podczas zagęszczania powinna być równa wilgotności optymalnej, określonej według normalnej próby Proctora, zgodnie z PN-88B-04481. Materiał nadmiernie nawilgocony, powinien zostać osuszony przez mieszanie rozłożonej warstwy i napowietrzenie. Jeżeli wilgotność materiału jest niższa od optymalnej, materiał w rozłożonej warstwie powinien być zwilżony wodą i równomiernie wymieszany. Wilgotność przy zagęszczeniu powinna być równa wilgotności optymalnej z tolerancją $\pm 2\%$.

5.6. Utrzymanie podbudowy

Wykonawca zobowiązany jest do przeprowadzenia bieżących napraw podbudowy uszkodzonej przez ruch budowlany jak również wskutek oddziaływania czynników atmosferycznych, takich jak opady deszczu, śniegu i mróz. Wykonawca zobowiązany jest wstrzymać ruch budowlany po okresie intensywnych opadów deszczu, jeżeli wystąpi możliwość uszkodzenia podbudowy.

6. KONTROLA JAKOŚCI ROBÓT

6.1. Ogólne zasady kontroli jakości

Zasady ogólne kontroli jakości robót podano w STWIORB D-00.00.00 „Wymagania ogólne” p.6.

6.2. Badania przed przystąpieniem do robót

Przed przystąpieniem do robót Wykonawca powinien wykonać badania kruszyw przeznaczonych do wykonania robót i przedstawić wyniki tych badań Inżynierowi, wg zasad określonych w p.2. w celu akceptacji materiałów. Badania te powinny obejmować wszystkie właściwości określone w p.2.

6.3. Badania w czasie robót

Częstotliwość badań kontrolnych w czasie robót przy budowie podbudowy z kruszyw naturalnych stabilizowanych mechanicznie podano w poniższej tabelicy 3.

Tabela 3. Częstotliwość oraz zakres badań przy budowie podbudowy z kruszyw stabilizowanych mechanicznie

Lp.	Wyszczególnienie badań	Częstotliwość badań	
		Minimalna liczba badań na dziennej działce roboczej	Maksymalna powierzchnia podbudowy przypadająca na jedno badanie (m ²)
1	Uziarnienie mieszanki	2	600
2	Wilgotność mieszanki		
3	Zagęszczenie warstwy	1 próbka na 1000 m ²	
4	Badanie właściwości kruszywa wg tab. 1, pkt 2	dla każdej partii kruszywa i przy każdej zmianie kruszywa	

6.3.1. Uziarnienie mieszanki

Uziarnienie mieszanki powinno być zgodne z wymaganiami podanymi w pkt 2.2. Próbkę należy pobierać w sposób losowy, z rozłożonej warstwy, przed jej zagęszczeniem. Wyniki badań powinny być na bieżąco przekazywane Inżynierowi.

6.3.2. Wilgotność mieszanki

Wilgotność mieszanki powinna odpowiadać wilgotności optymalnej, określonej według próby Proctora, zgodnie z PN-B-04481 [1] (metoda II), z tolerancją $\pm 2\%$.

6.3.3. Zagęszczenie podbudowy

Zagęszczenie każdej warstwy powinno odbywać się aż do osiągnięcia wskaźnika zagęszczenia nie mniejszego niż 1.03.

Wskaźnik zagęszczenia podbudowy należy sprawdzać według BN-77/8931-12 [30] 1 lub wyznaczonego z badań przeprowadzonych metoda płyty dynamicznej. Jeżeli nie można określić wskaźnika zagęszczenia, to należy sprawdzać, wg Instrukcji Badań Podłoża Gruntowego Budowli Drogowych i mostowych – załącznik 2, GDDP 1998, stosunek modułu odkształcenia wtórnego E_2 , do pierwotnego E_1 , który nie powinien być większy niż 2,2 dla każdej warstwy konstrukcyjnej podbudowy.

6.3.4. Właściwości kruszywa

Badania kruszywa powinny obejmować ocenę wszystkich właściwości określonych w pkt 2.3.

6.4. Badania wykonanej warstwy

Częstotliwość i zakres badań i pomiarów wykonanej warstwy podbudowy z kruszywa naturalnego stabilizowanego mechanicznie przedstawiono w poniższej tabelicy.

Tablica 4. Częstotliwość i zakres badań i pomiarów wykonanej warstwy z kruszywa stabilizowanego mechanicznie

Lp.	Wyszczególnienie badań i pomiarów	Minimalna częstotliwość pomiarów
1	Szerokość podbudowy	10 razy na 1 km
2	Równość podłużna	w sposób ciągły planografem albo co 20 m łątą na każdym pasie ruchu
3	Równość poprzeczna	10 razy na 1 km
4	Spadki poprzeczne*)	10 razy na 1 km
5	Rzędne wysokościowe	co 100 m
6	Ukształtowanie osi w planie*)	co 100 m
7	Grubość podbudowy	Podczas budowy: w 3 punktach na każdej działce roboczej, lecz nie rzadziej niż raz na 400 m ² Przed odbiorem: w 3 punktach, lecz nie rzadziej niż raz na 2000 m ²
8	Nośność podbudowy: - moduł odkształcenia - ugięcie sprężyste	co najmniej w dwóch przekrojach na każde 1000 m co najmniej w 20 punktach na każde 1000 m

*) Dodatkowe pomiary spadków poprzecznych i ukształtowania osi w planie należy wykonać w punktach głównych łuków poziomych.

6.4.1. Grubość warstwy

Grubość warstwy Wykonawca powinien mierzyć natychmiast po jej zagęszczeniu co najmniej w trzech losowo wybranych punktach na każdej dziennej działce roboczej i nie rzadziej niż w jednym punkcie na każde 400 m² podbudowy.

Bezpośrednio przed odbiorem należy wykonać pomiary grubości warstwy co najmniej w trzech punktach, lecz nie rzadziej niż raz na 2000 m².

Dopuszczalne odchyłki od projektowanej grubości warstw to ± 1 cm.

6.4.2. Nośność i zagęszczenie warstw

Należy wykonać pomiary nośności warstwy z kruszywa, wg Instrukcji Badań Podłoża Gruntowego Budowli Drogowych i mostowych – załącznik 2, GDDP 1998. Wykonana warstwa powinna spełniać następujące wymagania dotyczące nośności:

✓ $E_1 \geq 60$ MPa i $E_2 \geq 120$ MPa dla KR 3 - KR4,

✓ $\frac{E_2}{E_1} \leq 2,2$

6.4.3. Pomiary cech geometrycznych warstwy

6.4.3.1. Równość warstwy

Równości podłużne warstwy należy mierzyć łątą 4-metrową lub planografem zgodnie z normą BN-68/8931-04, z częstotliwością podaną w tabelicy w p.6.4.

Równości poprzeczne należy mierzyć 4-metrową łątą z częstotliwością jak wyżej.

Nierówności nie powinny przekraczać 20 mm dla podbudowy pomocniczej i 10 mm dla podbudowy zasadniczej.

6.4.3.2. Spadki poprzeczne warstwy

Spadki poprzeczne należy mierzyć za pomocą 4-metrowej łąty i poziomicy z częstotliwością podaną w tabelicy w p. 6.4. Spadki poprzeczne powinny być zgodne z dokumentacją projektową z tolerancją $\pm 0,5$ %.

6.4.3.3. Rzędne warstwy

Rzędne należy sprawdzać co 100 m.

Różnice między rzędnymi wykonanymi i projektowanymi nie powinny przekraczać +0 cm do -2 cm.

6.4.3.4. Ukształtowanie osi warstwy

Ukształtowanie osi należy sprawdzić w punktach głównych trasy i innych dodatkowych, rozmieszczonych nie rzadziej niż co 100 m.

Oś warstwy w planie nie może być przesunięta w stosunku do osi projektowanej o więcej niż 5 cm.

6.4.3.5. Szerokość warstwy

Szerokość należy sprawdzić co najmniej 10 razy na 1 km.

Szerokość podbudowy nie może różnić się od szerokości projektowanej o więcej niż ± 5 cm.

6.4.3.6. Grubość warstwy

Grubość nie powinna się różnić od podanej w projekcie o więcej niż ± 1 cm.

6.5. Zasady postępowania z wadliwie wykonanymi odcinkami

6.5.1. Niewłaściwe uziarnienie i właściwości kruszywa

Wszystkie kruszywa nie spełniające wymagań dotyczących uziarnienia i właściwości podanych w odpowiednich punktach niniejszej specyfikacji, zostaną odrzucone. Jeżeli kruszywa, nie spełniające tych wymagań zostały wbudowane to będą, na polecenie Inżyniera, wymienione przez Wykonawcę na właściwe, na koszt Wykonawcy i bez jakichkolwiek dodatkowych kosztów poniesionych przez Zamawiającego.

6.5.2. Niewłaściwe cechy geometryczne

Wszystkie powierzchnie które wykazują większe odchylenia cech geometrycznych od określonych w p. 6.4.3. powinny być naprawione przez spulchnienie lub zerwanie do głębokości co najmniej 10 cm, wyrównanie i powtórnie zagęszczone. Dodanie nowego materiału bez spulchnienia wykonanej warstwy jest niedopuszczalne. Jeżeli szerokość podbudowy jest mniejsza od szerokości projektowanej o więcej niż 5 cm i nie zapewnia podparcia warstwom leżącym wyżej, to Wykonawca powinien na własny koszt poszerzyć podbudowę przez spulchnienie warstwy na pełną grubość, do połowy szerokości pasa ruchu, dołożyć materiału i powtórnie zagęścić warstwę.

6.5.3. Niewłaściwa grubość

Na wszystkich powierzchniach wadliwych pod względem grubości, Wykonawca wykona naprawę podbudowy. Powierzchnie powinny być naprawione przez spulchnienie lub wybranie warstwy na odpowiednią głębokość, zgodnie z decyzją Inżyniera, uzupełnione nowym materiałem o odpowiednich właściwościach, wyrównane i ponownie zagęszczone.

7. OBMIAR ROBÓT

7.1. Ogólne zasady obmiaru robót

Ogólne zasady obmiaru robót podano w STWIORB D-M-00.00.00. "Wymagania ogólne" pkt.7.

7.2. Jednostka obmiarowa

Jednostką obmiarową jest metr kwadratowy [m²], wykonanej podbudowy z kruszywa łamanego stabilizowanego mechanicznie o grubości określonej w Dokumentacji Projektowej, lub [m³] wykonanej i odebranej warstwy wyrównawczej z kruszywa łamanego.

8. ODBIÓR ROBÓT

8.1. Ogólne zasady odbioru robót

Odbiór podbudowy dokonywany jest na zasadach odbioru robót zanikających i ulegających zakryciu oraz na zasadach odbioru częściowego i końcowego określonych w D-00.00.00. "Wymagania ogólne" pkt. 8.

9. PODSTAWA PŁATNOŚCI

9.1. Ogólne ustalenia dotyczące podstaw płatności

Ogólne ustalenia dotyczące podstaw płatności podano w STWIORB D-00.00.00. "Wymagania ogólne" p. 9.

9.2. Cena jednostki obmiarowej

Cena 1 metra kwadratowego [m²] wykonania podbudowy z kruszywa łamanego stabilizowanego mechanicznie obejmuje:

- prace pomiarowe,
- sprawdzenie i ewentualną naprawę podłoża,
- zakup materiałów,
- przygotowanie mieszanki z kruszywa zgodnie z recepturą,
- dostarczenie mieszanki na miejsce wbudowania,
- rozłożenie mieszanki i zagęszczenie rozłożonej warstwy,
- przeprowadzenie pomiarów i badań laboratoryjnych określonych w STWIORB,
- utrzymanie podbudowy w dalszym czasie robót.

Cena 1 metra sześciennego [m³] wykonania warstwy wyrównawczej z kruszywa łamanego stabilizowanego mechanicznie obejmuje:

- prace pomiarowe,
- sprawdzenie i ewentualną naprawę podłoża,
- zakup materiałów,
- przygotowanie mieszanki z kruszywa zgodnie z recepturą,
- dostarczenie mieszanki na miejsce wbudowania,
- rozłożenie mieszanki i zagęszczenie rozłożonej warstwy,
- przeprowadzenie pomiarów i badań laboratoryjnych określonych w STWIORB,
- utrzymanie podbudowy w dalszym czasie robót.

10. PRZEPISY ZWIĄZANE

- | | |
|----------------------|--|
| 1./ PN-87/B-01100 | Kruszywa naturalne. Kruszywa skalne. Podział, nazwy, określenia. |
| 2./ PN-78/B-01101 | Kruszywa sztuczne. Podział, nazwy, określenia. |
| 3./ PN-87/S-02201 | Drogi samochodowe. Nawierzchnie drogowe. Podział, nazwy, określenia. |
| 4./ PN-88/B-04481 | Grunty budowlane. Badania próbek gruntu. |
| 5./ PN-76/B-06714/00 | Kruszywa mineralne. Badania. Postanowienia ogólne. |
| 6./ PN-89/B-06714/01 | Kruszywa mineralne. Badania. Podział, terminologia. |
| 7./ PN-77/B-06714/12 | Kruszywa mineralne. Badania. Oznaczanie zawartości zanieczyszczeń obcych |
| 8./ PN-78/B-06714/13 | Kruszywa mineralne. Badania. Oznaczanie zawartości pyłów mineralnych. |
| 9./ PN-91/B-06714/15 | Kruszywa mineralne. Badania. Oznaczanie składu ziarnowego. |
| 10./ PN-78B-06714/16 | Kruszywa mineralne. Badania. Oznaczanie kształtu ziaren. |
| 11./ PN-77B-06714/17 | Kruszywa mineralne. Badania. Oznaczanie wilgotności. |
| 12./ PN-77B-06714/18 | Kruszywa mineralne. Badania. Oznaczanie nasiąkliwości. |
| 13./ PN-78B-06714/19 | Kruszywa mineralne. Badania. Oznaczanie mrozoodporności metodą bezpośrednią |
| 14./ PN-78B-06714/20 | Kruszywa mineralne. Badania. Oznaczanie mrozoodporności metodą krystalizacji. |
| 15./ PN-78B-06714/26 | Kruszywa mineralne. Badania. Oznaczanie zawartości zanieczyszczeń organicznych. |
| 16./ PN-79B-06714/42 | Kruszywa mineralne. Badania. Oznaczanie ścieralności w bębnie Los Angeles. |
| 17./ PN-88B-06714/48 | Kruszywa mineralne. Badania. Oznaczanie zawartości zanieczyszczeń w postaci grudek gliny. |
| 18./ PN-76B-06721 | Kruszywa mineralne. Pobieranie próbek. |
| 19./ PN-B-11112 | Kruszywa mineralne. Kruszywa łamane do nawierzchni drogowych. |
| 20./ BN-64/8931-01 | Drogi samochodowe. Oznaczanie wskaźnika piaskowego. |
| 21./ BN-64/8931-02 | Drogi samochodowe. Oznaczanie modułu odkształcenia nawierzchni podatnych i podłoża przez obciążenie płytą. |
| 22./ BN-75/8931-03 | Drogi samochodowe. Pobieranie próbek gruntów do celów drogowych i lotniskowych. |
| 23./ BN-68/8931-04 | Drogi samochodowe. Pomiar równości nawierzchni planografem i łąką. |
| 24./ BN-70/8931-05 | Drogi samochodowe. Oznaczanie wskaźnika nośności gruntu jako podłoża nawierzchni drogowych. |
| 25./ BN-77/8931-12 | Drogi samochodowe. Oznaczanie wskaźnika zagęszczenia gruntu. |
| 26./ PN-S-06102 | Drogi samochodowe. Podbudowy z kruszyw stabilizowanych mechanicznie |
| 27./ | Wytyczne techniczne oceny jakości grysów i zwirów kruszonych produkowanych z naturalnie rozdrobnionego surowca skalnego przeznaczonych do nawierzchni drogowych, CZDP, Warszawa, 1984. |
| 28./ | Instrukcja Badań Podłoża Gruntowego Budowli Drogowych i mostowych – załącznik 2. GDDP 1988. |

D-05.00.00. Nawierzchnie

D-10.03.01a. Nawierzchnie z prefabrykowanych żelbetowych płyt wielootworowych (typu IOMB)

1. WSTĘP

1.1. Przedmiot STWiORB

Przedmiotem niniejszej specyfikacji technicznej (STWiORB) są wymagania dotyczące wykonania i odbioru robót związanych z budową nawierzchni z prefabrykowanych żelbetowych płyt wielootworowych wielkowymiarowych.

1.2. Zakres stosowania STWiORB

STWiORB jest stosowana jako dokument przetargowy i kontraktowy przy zlecaniu i realizacji robót wymienionych w p. 1.1

1.3. Zakres robót objętych STWiORB

Ustalenia zawarte w niniejszej specyfikacji dotyczą zasad prowadzenia robót związanych z wykonaniem i odbiorem nawierzchni z prefabrykowanych żelbetowych płyt wielootworowych (dawniej nazywanych płytami IOMB), które można stosować jako:

- drogi tymczasowe, np. drogi dojazdowe łączące plac budowy z drogami publicznymi, drogi wewnętrzne na placu budowy, drogi montażowe itp.,
- drogi stałe lub budowane na dłuższe okresy, jak drogi dojazdowe, drogi wewnątrzzakładowe, stałe lub prowizoryczne nawierzchnie ulic, placów, parkingów itp.

1.4. Określenia podstawowe

1.4.1. Prefabrykowana żelbetowa płyta wielootworowa – drogowy element żelbetowy, w postaci prostokątnej płyty z otworami, służący do budowy nawierzchni (dawniej element taki nazywano płytą IOMB).

1.4.2. Nawierzchnia z prefabrykowanych żelbetowych płyt wielootworowych – nawierzchnia z płyt drogowych żelbetowych wielootworowych, przeznaczona do ruchu lub postoju pojazdów.

1.4.3. Szczelina w nawierzchni – szczelina pomiędzy żelbetowymi płytami nawierzchniowymi, zwykle wypełniona piaskiem.

1.4.4. System pasowy układania płyt – ułożenie dwóch pasów pojedynczych płyt, umożliwiających poruszanie się tylko po nich kół samochodów (patrz rys. 2a, b).

1.4.5. System płytowy układania płyt – ułożenie płyt na pełnej szerokości projektowanej jezdni (patrz rys. 2c, d i rys. 3).

1.4.6. Pozostałe określenia podstawowe są zgodne z obowiązującymi, odpowiednimi polskimi normami i z definicjami podanymi w STWiORB D-M-00.00.00 „Wymagania ogólne” [1] pkt 1.4.

1.5. Ogólne wymagania dotyczące robót

Ogólne wymagania dotyczące robót podano w STWiORB D-M-00.00.00 „Wymagania ogólne” [1] pkt 1.5.

2. MATERIAŁY

2.1. Ogólne wymagania dotyczące materiałów

Ogólne wymagania dotyczące materiałów, ich pozyskiwania i składowania, podano w STWiORB D-M-00.00.00 „Wymagania ogólne” [1] pkt 2.

2.2. Materiały do wykonania robót

2.2.1. Zgodność materiałów z dokumentacją projektową i aprobatą techniczną

Materiały do wykonania robót powinny być zgodne z ustaleniami dokumentacji projektowej lub ST oraz z aprobatą techniczną uprawnionej jednostki.

2.2.2. Rodzaje materiałów

Materiałami stosowanymi przy wykonywaniu nawierzchni z żelbetowych płyt, objętych niniejszą STWiORB, są:

- prefabrykowane żelbetowe płyty wielootworowe,
- materiał na podsypkę i do wypełnienia szczelin,
- ewentualne krawężniki,
- woda,
- ew. inne materiały.

2.2.3. Żelbetowe płyty wielootworowe

Prefabrykowane żelbetowe płyty wielootworowe powinny mieć wymiary zgodne z ustaleniem dokumentacji projektowej, np. 100×75×12,5 cm, 75×50×10 cm, 75×50×7 cm.

Jeśli dokumentacja projektowa nie podaje szczegółów dotyczących kształtu i rozwiązań technicznych płyt, wówczas Wykonawca proponuje typ płyty (np. wg rys. 1), przedstawiając go do aprobaty Inżyniera. Zaakceptowany typ płyty powinien mieć aprobatę techniczną uprawnionej jednostki.

Powierzchnia płyt powinna być równa bez raków, pęknięć, rys i wylupów. Dopuszczalne są drobne wgłębienia i wypukłości o głębokości lub wysokości do 5 mm.

Beton, z którego wykonana jest płyta, powinien spełniać wymagania dla klasy wytrzymałości minimum C20/25 wg PN-EN 206-1:2003 [6] i PN-B-06265:2004 [8].

Krawędzie płyt powinny być proste i wzajemnie równoległe. Dopuszczalne są drobne odpryski i wyszczerbienia krawędzi o głębokości i szerokości do 5 mm oraz długości do 20 mm w liczbie 2 szt. na 1 m płyty, przy czym na jednej krawędzi powierzchni górnej nie może być więcej niż 3 wyszczerbienia, a na powierzchni dolnej nie więcej niż 4 wyszczerbienia. Zwychrowanie krawędzi powierzchni górnej i dolnej nie powinno przekraczać 3 mm na 1 m długości płyty.

Powierzchnie boczne płyt powinny być wolne od pęknięć, rys, wgłębnień i wypukłości.

Odchyłka od wymiarów nominalnych powinna wynosić: długości ± 3 mm, szerokości ± 3 mm, grubości ± 3 mm. Nasiąkliwość powinna wynosić $\leq 6\%$, a stopień mrozoodporności $\geq F 150$.

Płyty mogą być przechowywane na wolnym powietrzu. Można je układać w stosach, powierzchnią jezdnią zwróconą do góry, w siedmiu warstwach na paletach, do wysokości trzech palet.

2.2.4. Materiał na podsypkę i do wypełnienia szczelin

Jeśli dokumentacja projektowa lub ST nie ustala inaczej, to na podsypkę i do wypełniania szczelin można stosować piasek odpowiadający wymaganiom PN-EN 13242:2004 [7].

Inne materiały, np. żużel, pospółkę, można stosować pod warunkiem akceptacji Inżyniera.

Składowanie materiału powinno się odbywać na podłożu równym, utwardzonym i odwodnionym, przy zabezpieczeniu materiału przed zanieczyszczeniem i zmieszaniem z innymi materiałami.

2.2.5. Woda

Należy stosować, przy zagęszczaniu podsypki, każdą czystą wodę z rzek, jezior, stawów i innych zbiorników otwartych oraz wodę studzienną i wodociągową.

Nie należy stosować wody z widocznymi zanieczyszczeniami, np. śmieciami, roślinnością wodną, odpadami przemysłowymi, kanalizacyjnymi itp.

2.2.6. Inne materiały

W przypadku występowania w dokumentacji technicznej innych materiałów, najczęściej krawężników, to powinny one odpowiadać wymaganiom STWiORB D-08.01.01b [4] lub D-08.01.02a [5] i powinny być ujęte w innych pozycjach kosztorysowych.

3. SPRZĘT

3.1. Ogólne wymagania dotyczące sprzętu

Ogólne wymagania dotyczące sprzętu podano w STWiORB D-M-00.00.00 „Wymagania ogólne” [1] pkt 3.

3.2. Sprzęt stosowany do wykonania robót

Przy wykonywaniu robót Wykonawca w zależności od potrzeb, powinien wykazać się możliwością korzystania ze sprzętu dostosowanego do przyjętej metody robót, jak:

- żurawie samochodowe lub samojezdne,
- walce ogumione,
- wibratory płytowe,
- ubijaki,
- zbiorniki na wodę,
- równiarki, koparki, ew. spycharki,
- sprzęt transportowy.

Sprzęt powinien odpowiadać wymaganiom określonym w dokumentacji projektowej, ST, instrukcjach producentów lub propozycji Wykonawcy i powinien być zaakceptowany przez Inżyniera.

4. TRANSPORT

4.1. Ogólne wymagania dotyczące transportu

Ogólne wymagania dotyczące transportu podano w STWiORB D-M-00.00.00 „Wymagania ogólne” [1] pkt 4.

4.2. Transport materiałów

Materiały sypkie (piasek) można przewozić dowolnymi środkami transportu, w warunkach zabezpieczających je przed zanieczyszczeniem, zmieszaniem z innymi materiałami i nadmiernym zawilgoceniem.

Płyty nawierzchniowe można przewozić pojazdami otwartymi. Płyty można układać na drewnianych paletach w liczbie siedmiu sztuk spiętych taśmą polipropylenową zbrojoną dodatkowo w miejscu styku taśmy z płytą podkładkami z tworzywa sztucznego, aby zapobiec ewentualnemu przetarciu. Załadunku płyt na samochód dokonuje się przy pomocy lekkich żurawi lub wózków widłowych. W szczególnych przypadkach płyty można ładować ręcznie przy zastosowaniu pochylni.

5. WYKONANIE ROBÓT

5.1. Ogólne zasady wykonania robót

Ogólne zasady wykonania robót podano w STWiORB D-M-00.00.00 „Wymagania ogólne” [1] pkt 5.

5.2. Zasady wykonywania robót

Sposób wykonania robót powinien być zgodny z dokumentacją projektową i ST. W przypadku braku wystarczających danych można korzystać z ustaleń podanych w niniejszej specyfikacji oraz z informacji podanych w załącznikach.

Podstawowe czynności przy wykonywaniu robót obejmują:

1. roboty przygotowawcze,
2. przygotowanie podłoża,
3. ułożenie nawierzchni z płyt,
4. roboty wykończeniowe.

5.3. Roboty przygotowawcze

Przed przystąpieniem do robót należy, na podstawie dokumentacji projektowej, ST lub wskazań Inżyniera:

- ustalić lokalizację terenu robót,
- przeprowadzić obliczenia i pomiary geodezyjne niezbędne do szczegółowego wytyczenia robót oraz ustalenia danych wysokościowych,
- usunąć przeszkody, np. drzewa, krzaki, obiekty, elementy dróg, ogrodzeń itd.,
- zgromadzić wszystkie materiały potrzebne do robót.

Zaleca się korzystanie z ustaleń STWiORB D-01.00.00 [2] w zakresie niezbędnym do wykonania robót przygotowawczych oraz z ustaleń STWiORB D-02.00.00 [3] przy występowaniu robót ziemnych.

5.4. Przygotowanie podłoża

Koryto pod nawierzchnię zaleca się wykonywać bezpośrednio przed rozpoczęciem robót nawierzchniowych. Wcześniejsze wykonanie koryta jest możliwe za zgodą Inżyniera, w korzystnych warunkach atmosferycznych.

Koryto można wykonywać ręcznie lub mechanicznie przy użyciu równiarek, koparek i spycharek. Grunt odspojony powinien być wykorzystany zgodnie z ustaleniami dokumentacji projektowej.

Po oczyszczeniu wykonanego dna koryta ze wszelkich zanieczyszczeń, należy sprawdzić czy istniejące rzędne umożliwią uzyskanie, po profilowaniu, zaprojektowanych rzędnych podłoża. Zaleca się, aby rzędne koryta przed profilowaniem były o co najmniej 5 cm wyższe niż projektowane rzędne podłoża. Jeżeli powyższy warunek nie jest spełniony i występują zaniżenia poziomu w podłożu to Wykonawca powinien spulchnić podłoże na głębokość zaakceptowaną przez Inżyniera, dowieźć dodatkowy grunt, spełniający wymagania obowiązujące dla górnej strefy korpusu, w ilości koniecznej do uzyskania wymaganych rzędnych wysokościowych i zagęścić warstwę do uzyskania wskaźnika zagęszczenia 1,00.

Profilowanie podłoża zaleca się wykonać równiarką. Ścięty grunt powinien być wykorzystany w sposób zaakceptowany przez Inżyniera. Po profilowaniu podłoża należy przystąpić do jego zagęszczenia, które należy kontynuować do osiągnięcia wskaźnika zagęszczenia nie mniejszego od 1,00. Koryto po wyprofilowaniu i zagęszczeniu powinno być utrzymane w dobrym stanie.

Jeżeli po wykonaniu robót związanych z profilowaniem i zagęszczeniem podłoża nastąpi przerwa w robotach i Wykonawca nie przystąpi natychmiast do układania nawierzchni, to powinien on zabezpieczyć podłoże przed nadmiernym zawilgoceniem, na przykład przez rozłożenie folii lub w inny sposób zaakceptowany przez Inżyniera. Jeżeli podłoże uległo nadmiernemu zawilgoceniu, to do układania nawierzchni można przystąpić dopiero po jego naturalnym osuszeniu.

5.5. Podosypka i warstwa odsączająca

W zależności od rodzaju gruntu w podłożu, przed położeniem płyt nawierzchniowych, można ułożyć w zależności od zaleceń dokumentacji projektowej:

- 10÷15 cm podsyпки piaskowej na gruncie niepewnym
- 20÷25 cm warstwy odsączającej, na gruncie wysadzinowym,
- 3 cm, po zagęszczeniu, warstwy piaskowej wyrównawczej, na gruncie niewysadzinowym.

Piasek powinien być rozkładany przy użyciu równiarki, z zachowaniem wymaganych spadków i rzędnych wysokościowych. Grubość rozłożonej warstwy powinna być taka, aby po jej zagęszczeniu osiągnięto grubość projektowaną.

Natychmiast po końcowym wyprofilowaniu warstwy piaskowej należy przystąpić do jej zagęszczenia, które należy rozpoczynać od krawędzi i przesuwac w kierunku osi drogi. W miejscach niedostępnych dla walców warstwę piaskową należy zagęszczać płytami wibracyjnymi i ubijakami mechanicznymi. Zagęszczenie należy kontynuować do osiągnięcia wskaźnika zagęszczenia nie mniejszego od 1,0 według normalnej próby Proctora. Wilgotność materiału podczas zagęszczenia powinna być równa wilgotności optymalnej z tolerancją od -20% do +10% jej wartości.

5.6. Ułożenie nawierzchni z płyt prefabrykowanych

5.6.1. Sposób układania płyt

Sposób układania płyt powinien być zgodny z dokumentacją projektową, ST lub wskazaniami Inżyniera.

Rozróżnia się dwa podstawowe sposoby ułożenia płyt:

- system pasowy, w którym płyty pokrywają tylko część pasa ruchu na nawierzchni, znajdując się w dwóch pasach szerokości $0,7 \div 1,0$ m, położonych w odległości około 0,7 m od siebie, tak aby mogły się po nich poruszać koła pojazdów (przykłady na rys. 2a, b i rys. 4),
- system płytowy, w którym płyty układa się na całej szerokości pasa ruchu (przykłady na rys. 2c, d i rys. 3).

Na łukach o promieniach większych (np. >250 m) układy płyt są takie same jak na odcinkach prostych. Krzywiznę ułożonych płyt można uzyskać przez rozszerzenie szczelin od strony zewnętrznej łuku.

Na łukach o małych promieniach (np. <250 m) nawierzchnię można ułożyć w systemie płytowym na całym odcinku łuku, układając ją rzędami płyt równoległych do jednej ze stycznych odcinka prostego (rys. 5). Szerokość pełnej nawierzchni na łuku należy dostosować do jego promienia i długości pojazdów, które będą jeździły po drodze.

Jeśli dokumentacja projektowa przewiduje mijanki przy drogach jednopasowych, wówczas można je wykonać z płyt nawierzchniowych, układając je równolegle do osi drogi poza pasem ruchu. Na odcinku wjazdu na mijankę i zjazdu z niej, w systemie pasowym układania płyt należy wypełnić nawierzchnią całą szerokość pasa ruchu.

5.6.2. Wykonanie nawierzchni

Układanie nawierzchni z płyt żelbetowych, na uprzednio przygotowanej podsypce piaskowej lub warstwie odsączającej, może odbywać się bezpośrednio ze środków transportowych lub z miejsca składowania, zwykle z pomocą żurawi samochodowych lub samojezdnych. Do podnoszenia płyt żurawiem mogą służyć zawieszki czterohakowe.

Można stosować też ręczne układanie płyt o mniejszych wymiarach, przy pomocy pochylni ze środka transportowego, po której płyty zsuwane są bezpośrednio na miejsce ułożenia nawierzchni. Ten typ montażu wymaga zaostrzonych wymogów bezpieczeństwa pracy.

Płyty żelbetowe należy układać tak, aby całą swoją powierzchnią przylegały do podłoża (podsypki, warstwy odsączającej).

Powierzchnie płyt nie powinny wystawać lub być zagłębione względem siebie więcej niż 8 mm.

Jeśli dokumentacja projektowa zakłada zabezpieczenie przed klawiszowaniem mniejszych sąsiadujących płyt, to poszczególne płyty można łączyć ze sobą od czoła stalowymi prętami o średnicy około 14 mm i długości około 30 cm wkładanymi do przygotowanych w tym celu otworów w płytach.

Jeśli dokumentacja projektowa przewiduje obramowanie nawierzchni krawężnikiem, to należy wykonać je według wymagań STWiORB D-08.01.01b [4] lub D-08.01.02a [5].

Szerokość szczelin między płytami nie powinna być większa od 10 mm. W celu zachowania równej szerokości szczelin, można stosować międzydystansowe wkładki między płytowe.

Po ułożeniu nawierzchni, szczeliny wypełnia się przez zamulenie piaskiem na pełną grubość płyt. Zaleca się, aby piasek użyty do wypełnienia szczelin zawierał od 3 do 8% frakcji mniejszej od 0,05 mm. Dopuszcza się zastosowanie innego materiału do wypełnienia szczelin, np. drobnego żwiru, piasku kwarcowego itp.

5.7. Roboty wykończeniowe

Roboty wykończeniowe powinny być zgodne z dokumentacją projektową i ST. Do robót wykończeniowych należą prace związane z dostosowaniem wykonanych robót do istniejących warunków terenowych, takie jak:

- odtworzenie przeszkód czasowo usuniętych,
- oczyszczenie terenu robót z odpadów i usunięcie ich poza plac budowy,
- niezbędne uzupełnienia zniszczonej w czasie robót roślinności, tj. zatrawienia, krzewów, ew. drzew,
- roboty porządkujące otoczenie terenu robót.

6. KONTROLA JAKOŚCI ROBÓT

6.1. Ogólne zasady kontroli jakości robót

Ogólne zasady kontroli jakości robót podano w STWiORB D-M-00.00.00 „Wymagania ogólne” [1] pkt 6.

6.2. Badania przed przystąpieniem do robót

Przed przystąpieniem do robót Wykonawca powinien:

- uzyskać wymagane dokumenty, dopuszczające wyroby budowlane do obrotu i powszechnego stosowania (np. stwierdzenie o oznakowaniu materiału znakiem CE lub znakiem budowlanym B, certyfikat zgodności, deklarację zgodności, aprobatę techniczną, ew. badania materiałów wykonane przez dostawców itp.),
- ew. wykonać własne badania właściwości materiałów przeznaczonych do wykonania robót, określone przez Inżyniera,
- sprawdzić cechy zewnętrzne gotowych materiałów prefabrykowanych.

Wszystkie dokumenty oraz wyniki badań Wykonawca przedstawia Inżynierowi do akceptacji.

6.3. Badania w czasie robót

Częstotliwość oraz zakres badań i pomiarów, które należy wykonać w czasie robót podaje tablica 1.

Tablica 1. Częstotliwość oraz zakres badań i pomiarów w czasie robót

Lp.	Wyszczególnienie robót	Częstotliwość badań	Wartości dopuszczalne
1	Lokalizacja i zgodność granic terenu robót z dokumentacją projektową	1 raz	Wg pktu 5 i dokumentacji projektowej
2	Przygotowanie podłoża	Bieżąco	Wg pktu 5.4
3	Ułożenie podsypki i ew. ułożenie warstwy odsączającej	Bieżąco	Wg pktu 5.5
4	Wykonanie nawierzchni	Bieżąco	Wg pktu 5.6
5	Wykonanie robót wykończeniowych	Ocena ciągła	Wg pktu 5.7

6.4. Badania po zakończeniu robót

Wykonana nawierzchnia z płyt prefabrykowanych powinna spełniać następujące wymagania:

- oś nawierzchni w planie nie powinna być przesunięta w stosunku do osi projektowanej więcej niż ± 10 cm,
- szerokość nawierzchni nie powinna się różnić od szerokości projektowanej więcej niż ± 10 cm,
- nierówności podłużne nawierzchni, mierzone łatą 4-metrową, nie powinny przekraczać 1 cm,
- pochylenia poprzeczne nawierzchni powinny być zgodne z dokumentacją projektową z tolerancją $\pm 0,5\%$,
- różnice wysokościowe z rzędnymi projektowanymi nie powinny przekraczać +1 cm i -2 cm.

7. OBMIAR ROBÓT

7.1. Ogólne zasady obmiaru robót

Ogólne zasady obmiaru robót podano w STWiORB D-M-00.00.00 „Wymagania ogólne” [1] pkt 7.

7.2. Jednostka obmiarowa

Jednostką obmiarową jest m² (metr kwadratowy) wykonanej nawierzchni z płyt prefabrykowanych.

Jednostki obmiarowe robót towarzyszących, np. ustawienia krawężnika, są ustalone w odpowiednich STWiORB wymienionych w pktcie 5.

8. ODBIÓR ROBÓT

8.1. Ogólne zasady odbioru robót

Ogólne zasady odbioru robót podano w STWiORB D-M-00.00.00 „Wymagania ogólne” [1] pkt 8.

Roboty uznaje się za wykonane zgodnie z dokumentacją projektową, ST i wymaganiami Inżyniera, jeżeli wszystkie pomiary i badania z zachowaniem tolerancji według pktu 6 dały wyniki pozytywne.

8.2. Odbiór robót zanikających i ulegających zakryciu

Odbiorowi robót zanikających i ulegających zakryciu podlegają:

- ułożenie podsypki,
- ew. ułożenie warstwy odsączającej.

Odbiór tych robót powinien być zgodny z wymaganiami pktu 8.2 D-M-00.00.00 „Wymagania ogólne” [1] oraz niniejszej STWiORB.

9. PODSTAWA PŁATNOŚCI

9.1. Ogólne ustalenia dotyczące podstawy płatności

Ogólne ustalenia dotyczące podstawy płatności podano w STWiORB D-M-00.00.00 „Wymagania ogólne” [1] pkt 9.

9.2. Cena jednostki obmiarowej

Cena wykonania 1 m² nawierzchni z płyt prefabrykowanych obejmuje:

- prace pomiarowe i roboty przygotowawcze,
- oznakowanie robót,
- przygotowanie podłoża,
- dostarczenie materiałów i sprzętu,
- rozłożenie i zagęszczenie podsypki piaskowej,
- ew. ułożenie warstwy odsączającej,
- wykonanie nawierzchni z płyt prefabrykowanych według wymagań dokumentacji projektowej, ST i specyfikacji technicznej,
- oczyszczenie terenu robót z odpadów i usunięcie ich poza plac budowy,
- przeprowadzenie pomiarów i badań wymaganych w specyfikacji technicznej,
- odwiezienie sprzętu.

Cena wykonania 1 m² nawierzchni z płyt nie obejmuje robót pomocniczych, np. ustawienia krawężników, które powinny być ujęte w innych pozycjach kosztorysowych.

9.3. Sposób rozliczenia robót tymczasowych i prac towarzyszących

Cena wykonania robót określonych niniejszą STWiORB obejmuje:

- roboty tymczasowe, które są potrzebne do wykonania robót podstawowych, ale nie są przekazywane Zamawiającemu i są usuwane po wykonaniu robót podstawowych,
- prace towarzyszące, które są niezbędne do wykonania robót podstawowych, niezaliczane do robót tymczasowych, jak geodezyjne wytyczenie robót itd.

10. PRZEPISY ZWIĄZANE

10.1. Ogólne specyfikacje techniczne (STWiORB)

- | | | |
|----|--------------|-----------------------------------|
| 1. | D-M-00.00.00 | Wymagania ogólne |
| 2. | D-01.00.00 | Roboty przygotowawcze |
| 3. | D-02.00.00 | Roboty ziemne |
| 4. | D-08.01.01b | Ustawienie krawężników betonowych |
| 5. | D-08.01.02a | Ustawienie krawężników kamiennych |

10.2. Normy

- | | | |
|----|------------------|--|
| 6. | PN-EN 206-1:2003 | Beton – Część 1: Wymagania, właściwości, produkcja i zgodność (W okresie przejściowym można stosować PN-B-06250:1998 Beton zwykły) |
| 7. | PN-EN 13242:2004 | Kruszywa do niezwiązanych i związanych hydraulicznie materiałów stosowanych w obiektach budowlanych i budownictwie drogowym (W okresie przejściowym można stosować PN-B-11111:1996 Kruszywa mineralne. Kruszywa naturalne do nawierzchni drogowych. Żwir i mieszanka, PN-B-11112:1996 Kruszywa mineralne. Kruszywa łamane do nawierzchni drogowych, PN-B-11113:1996 Kruszywa mineralne. Kruszywa naturalne do nawierzchni drogowych. Piasek) |
| 8. | PN-B-06265:2004 | Krajowe uzupełnienie PN-EN 206-1:2003 - Beton – Część 1: Wymagania, właściwości, produkcja i zgodność |

11. ZAŁĄCZNIKI

ZAŁĄCZNIK 1

ZASADY STOSOWANIA NAWIERZCHNI DROGOWYCH Z PREFABRYKOWANYCH PŁYT WIELKOWYMIAROWYCH

1.1. Rodzaje dróg z nawierzchniami z płyt wielkowymiarowych

Nawierzchnie z prefabrykowanych płyt wielkowymiarowych mogą być stosowane na drogach tymczasowych lub drogach stałych.

Do dróg tymczasowych, rozbieranych po okresie użytkowania, zalicza się:

- drogi w rejonach budów, poprawiające warunki przejazdu sprzętu budowlanego, transportu mas ziemnych lub materiałów budowlanych,
- drogi dojazdowe, łączące drogi publiczne z placami budowy,
- drogi montażowe, przewidywane w projektach organizacji placu budowy, do dowozu i montażu elementów konstrukcji, usytuowanych zwykle liniowo.

Do nawierzchni dróg stałych (lub budowanych na dłuższe okresy) można zaliczyć:

- nawierzchnie wewnątrzzakładowe dróg i ulic na terenie zakładów przemysłowych,
- nawierzchnie ulic w mniejszych osiedlach i miastach,
- nawierzchnie na nie wydzielonych torowiskach tramwajowych w dużych miastach,
- nawierzchnie placów, parkingów i innych powierzchni przeznaczonych do ruchu pojazdów.

1.2. Zalecenia stosowania płyt

Na drogach tymczasowych stosuje się zwykle system pasowy układania płyt (rys. 2a, b, rys. 4), a na drogach stałych – system płatowy (rys. 2c, d, rys. 3).

Płyty wielootworowe (jakimi są tzw. płyty IOMB) są bardziej korzystne na drogach tymczasowych, na których przeważa ruch dużych pojazdów budowlanych (nie są one wygodne dla samochodów osobowych). Otwory w płytach mają na celu zmniejszenie masy płyty i lepsze związanie płyty z podłożem.

Na nawierzchniach zaleca się wykonywać pochylenie poprzeczne dróg i ulic około 2%, a placów do 3%. Pochylenie podłużne dróg może wynosić do 12% (dla płyt wielootworowych).

Uzasadnieniem budowy nawierzchni z płyt może być miejscowy deficyt odpowiedniego gruntu mineralnego do wykonania górnej warstwy podłoża (nasypu) oraz deficyt materiału na warstwy odsączające i mrozoochronne.

1.3. Zalety i wady nawierzchni z płyt wielkowymiarowych

Do zalet stosowania płyt wielkowymiarowych należą:

- szybkość i łatwość montażu nawierzchni, szczególnie na prostych, pozbawionych łuków odcinkach dróg,
- duża mechanizacja robót z wykorzystaniem żurawi samochodowych i eliminacją specjalistycznych maszyn drogowych,
- możliwość montażu nawierzchni w złych warunkach atmosferycznych,
- znaczna wytrzymałość konstrukcji jezdni z dużą odpornością na mrozy,
- ograniczenie nasypów i podbudowy przy budowie drogi,
- łatwość utrzymania nawierzchni, nie wymagającej praktycznie konserwacji i łatwość incydentalnych napraw,
- ponowne wykorzystanie płyt nawierzchniowych, po rozbiórce drogi tymczasowej.

Do wad stosowania płyt wielkowymiarowych należą:

- stosunkowo wysoki koszt nabycia i transportu płyt,
- użycie żurawi do napraw,
- ograniczenie prędkości ruchu na nawierzchniach z płyt prefabrykowanych do około 30 km/h.

RYSUNKI

Rys. 1. Przykłady płyt żelbetowych wielootworowych
 a) Płyta $1,0 \times 0,75 \times 0,125$ m z otworami prostokątnymi

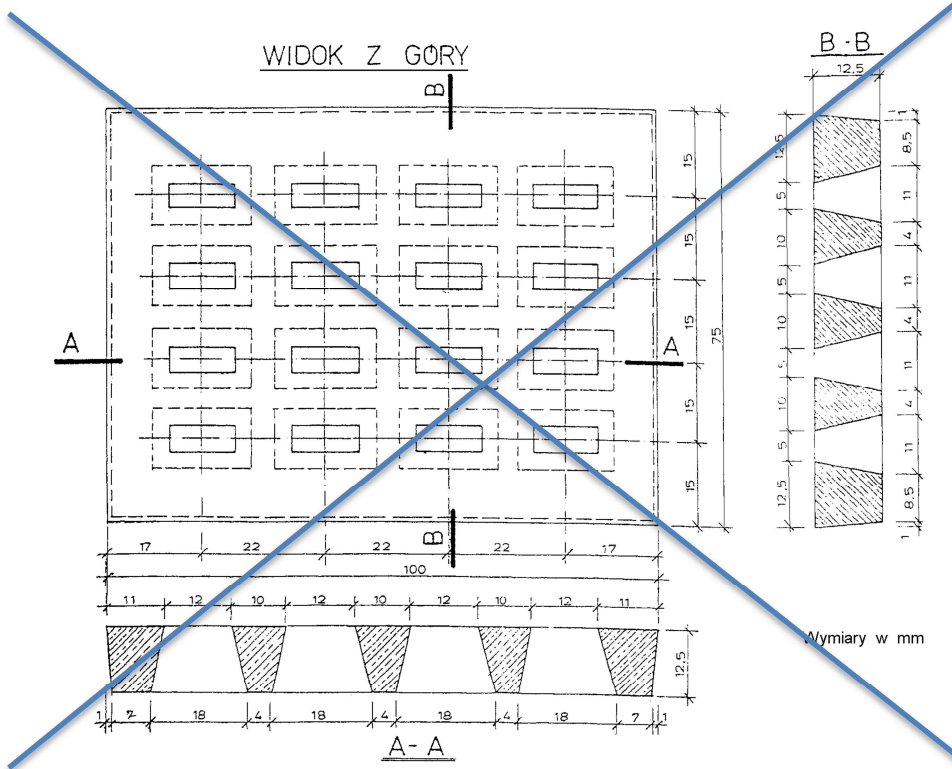

b) Płyta $1,0 \times 0,75 \times 0,125$ m z otworami owalnymi

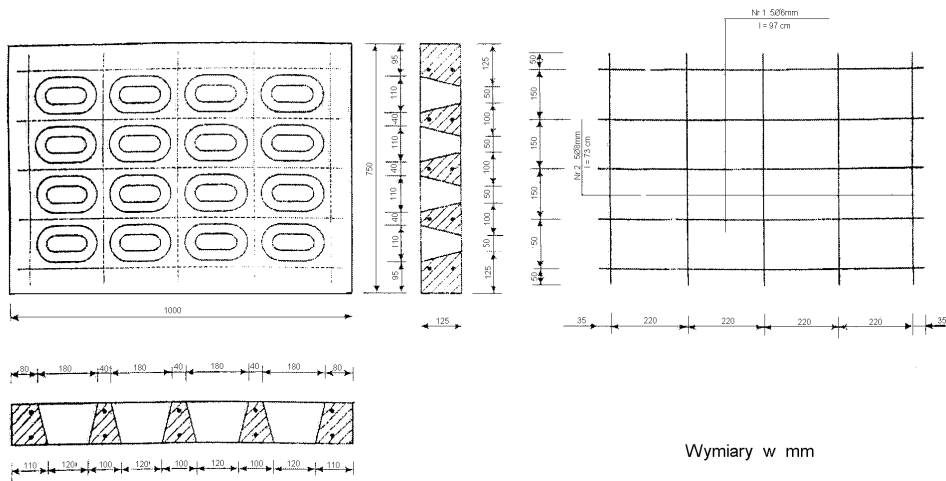

c) Płyta $1,0 \times 0,75 \times 0,125$ m z otworami okrągłymi

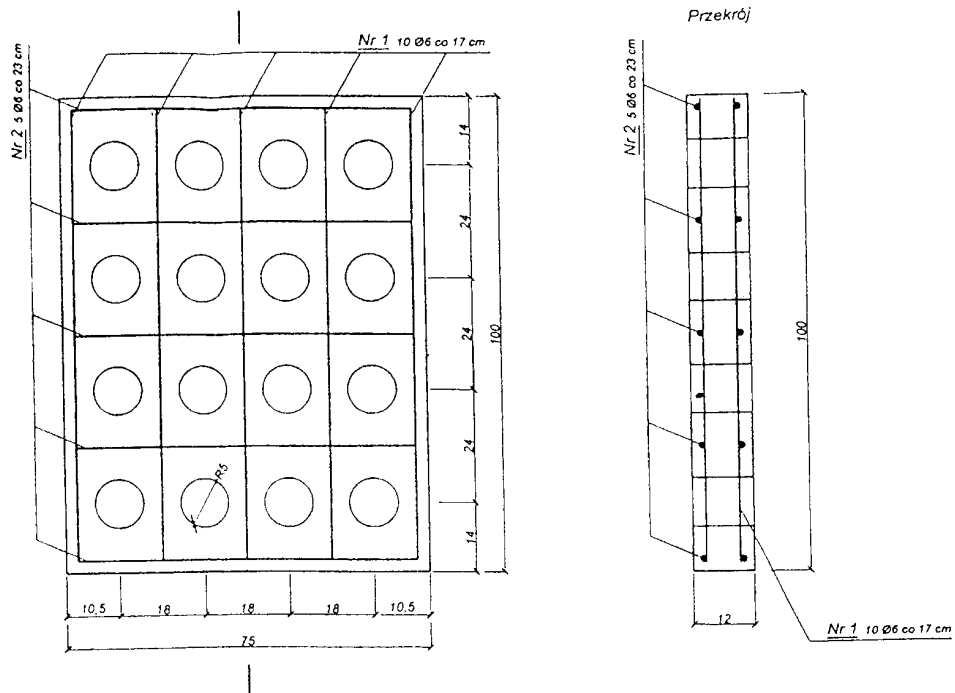

d) Płyta $0,75 \times 0,50 \times 0,10$ m z otworami okrągłymi

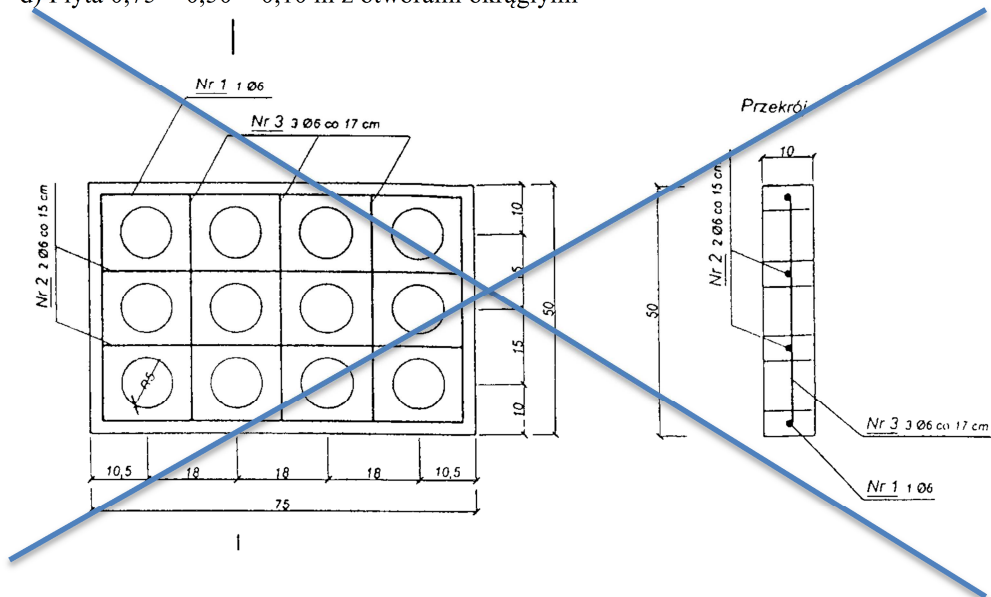

e) Płyta $0,75 \times 0,50 \times 0,07$ m z otworami kwadratowymi

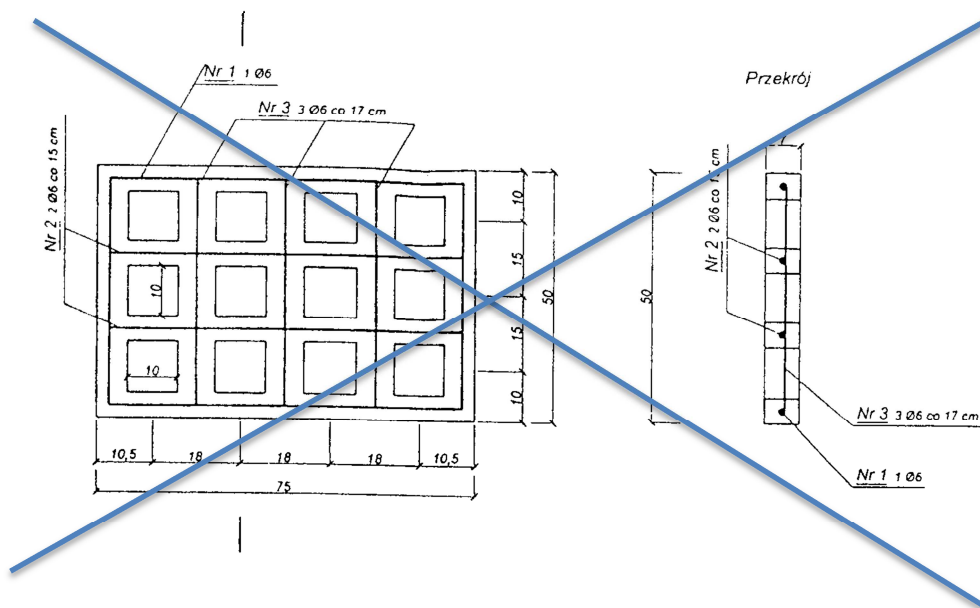

Rys. 2. Przykłady ułożenia płyt na jezdni jednopasowej

a) System pasowy – wariant 1

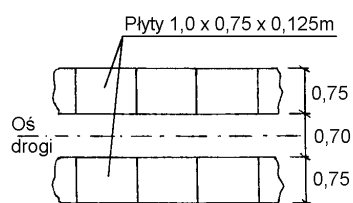

b) System pasowy – wariant 2

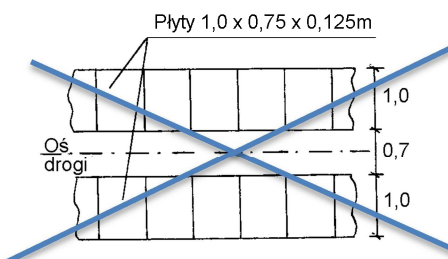

c) System płytowy nawierzchni szerokości 3 m – wariant 1 (płyty prostopadłe do osi drogi)

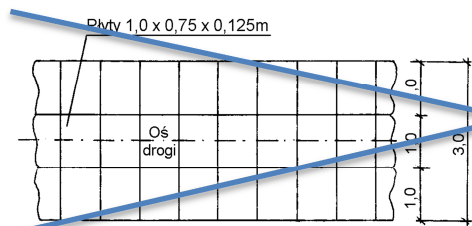

d) System płytowy nawierzchni szerokości 3 m – wariant 2 (płyty równoległe do osi drogi)

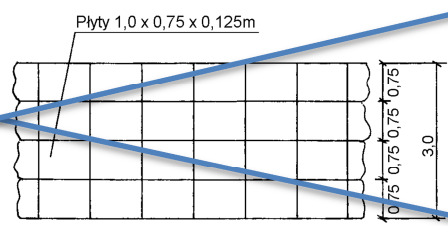

Rys. 3. Przykład ułożenia płyt według systemu płytowego na jezdni dwupasowej szerokości 5 m

a) Wariant 1

(płyty prostopadłe do osi drogi)

b) Wariant 2

(płyty równoległe i prostopadłe do osi drogi)

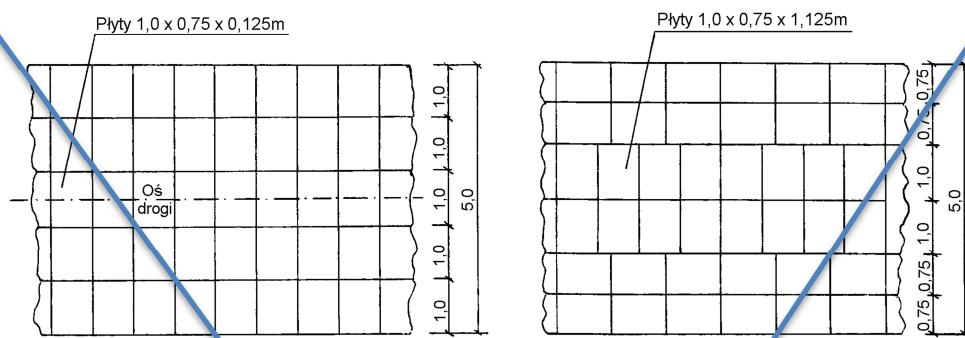

Rys. 4. Przekroje poprzeczne dróg z nawierzchniami z płyt, ułożonymi w systemie pasowym
 a) Jezdnia jednopasowa, b) Jezdnia dwupasowa

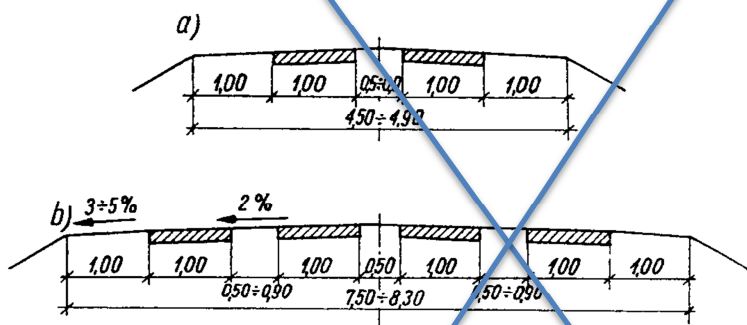

Rys. 5. Układanie płyt na łuku o małym promieniu

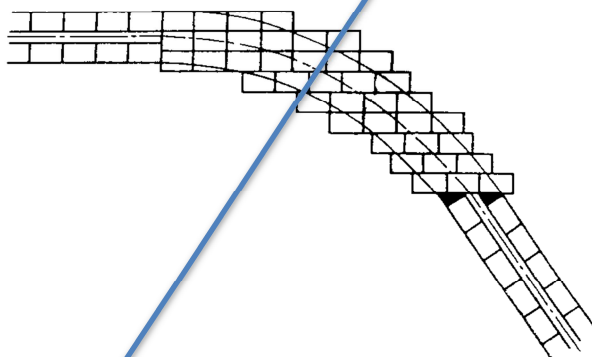

D-06.00.00. ROBOTY WYKOŃCZENIOWE

D-06.01.01. Umocnienie powierzchniowe skarp

1. WSTĘP

1.1. Przedmiot STWIORB

Przedmiotem niniejszej specyfikacji technicznej (STWIORB) są wymagania dotyczące wykonania i odbioru robót związanych z przeciwerozynnym umocnieniem powierzchniowym skarp.

1.2. Zakres stosowania STWIORB

STWIORB jest stosowana jako dokument przetargowy i kontraktowy przy zleceniu i realizacji robót wymienionych w p. 1.1.

1.3. Zakres robót objętych STWIORB

Ustalenia zawarte w niniejszej specyfikacji dotyczą zasad prowadzenia robót związanych z trwałym powierzchniowym umocnieniem skarp poprzez:

- humusowaniem grubości 15 cm
- ~~plytami prefabrykowanymi~~ płyty ażurowe 60x40x10
- ~~ściekami prefabrykowanymi typu mulda~~
- ~~ściekami prefabrykowanymi typu kolejowego~~

1.4. Określenia podstawowe

1.4.1. Rów - otwarty wykop, który zbiera i odprowadza wodę.

1.4.2. Ziemia urodzajna (humus) - ziemia roślinna zawierająca co najmniej 2% części organicznych.

1.4.3. Humusowanie - zespół czynności przygotowujących powierzchnię gruntu do obudowy roślinnej, obejmujący dogęszczenie gruntu, rowkowanie, naniesienie ziemi urodzajnej z jej grabieniem (bronowaniem) i dogęszczeniem.

1.4.5. Prefabrykat - element wykonany w zakładzie przemysłowym, który po zmontowaniu na budowie stanowi umocnienie rowu lub ścieku.

1.4.7. Ramka Webera - ramka o boku 50 cm, podzielona drutem lub żyłką na 100 kwadratów, każdy o powierzchni 25 cm², do określania procentowego udziału gatunków roślin, po obsianiu.

1.4.8. Pozostałe określenia podstawowe są zgodne z odpowiednimi polskimi normami i z definicjami podanymi w STWIORB D-M-00.00.00 „Wymagania ogólne” pkt 1.4.

1.5. Ogólne wymagania dotyczące robót

Ogólne wymagania dotyczące robót podano w STWIORB D-M-00.00.00 „Wymagania ogólne” pkt 1.5.

2. MATERIAŁY

2.1. Ogólne wymagania dotyczące materiałów

Ogólne wymagania dotyczące materiałów, ich pozyskiwania i składowania, podano w STWIORB D-M-00.00.00 „Wymagania ogólne” pkt 2.

2.2. Rodzaje materiałów

Materiałami stosowanymi przy umacnianiu skarp, rowów i ścieków objętymi niniejszą STWIORB są:

- ziemia urodzajna,
- nasiona traw oraz roślin motylkowatych,
- paliki i pale do przytwierdzenia płyt ażurowych,
- kruszywo,
- cement,
- zaprawa cementowa,

2.3. Ziemia urodzajna (humus)

Ziemia urodzajna powinna zawierać co najmniej 2% części organicznych. Ziemia urodzajna powinna być wilgotna i pozbawiona kamieni większych od 5 cm oraz wolna od zanieczyszczeń obcych.

W przypadkach wątpliwych Inżynier może zlecić wykonanie badań w celu stwierdzenia, że ziemia urodzajna odpowiada następującym kryteriom:

a) optymalny skład granulometryczny:

- frakcja ilasta (d < 0,002 mm) 12 - 18%,
- frakcja pylasta (0,002 do 0,05mm) 20 - 30%,
- frakcja piaszczysta (0,05 do 2,0 mm) 45 - 70%,
- b) zawartość fosforu (P2O5) > 20 mg/m²,
- c) zawartość potasu (K2O) > 30 mg/m²,
- d) kwasowość pH ≥ 5,5.

2.4. Nasiona traw

Wybór gatunków traw oraz ich mieszanki należy dostosować do rodzaju gleby i stopnia jej zawilgocenia. Zaleca się stosować mieszanki traw o drobnym, gęstym ukorzenieniu, spełniające wymagania PN-R-65023:1999 [9] i PN-B-12074:1998 [4] oraz tablic nr 1-3.

Tablica 1. Mieszanki traw dla gleb żwiłszych / G, Gp, Gp/ ekspozycja południowa.

Gatunek	% udział	kg/ha
Kupkówka pospolita – Daktyli glomerata	10	2
Rajgras wyniosły – Arrhenatherum elatius	50	25
Mietlica pospolita – Agrostis capillaris	10	1
Kostrzewa czerwona – Festuca rubra	10	2
Koniczyna łąkowa – Triforium pratense	10	2
Esparceta siewna – Onobrichis sativa	10	5
Razem	100	37

Tablica 2. Mieszanki traw dla gleb żwiłszych / G, Gp, Gp/ ekspozycja północna.

Gatunek	% udział	kg/ha
Kostrzewa łąkowa – Festuca pratensis	50	20
Tymotka łąkowa – Phleum pratense	10	2
Mietlica rozłogowa – Agrostis stolonifera	10	1
Wiechlina zwyczajna – Poa trivialis	10	2
Koniczyna biało-różowa – Triforium hybridum	10	2
Koniczyna pogięta – Triforium medium	10	2
Razem	100	29

Tablica 3. Mieszanki traw dla gleb piaszczystych niezależnie od ekspozycji

Gatunek	% udział	kg/ha
Kostrzewa czerwona – Festuca rubra	30	10
Mietlica pospolita – Agrostis capillaris	30	3
Wiechlina łąkowa odmiana wąskolistna – Poa pratensis V genina	10	2
Stokłosa bezostna – Bromus inermis	10	5
Koniczyna biała – Triforium regens	15	2
Komonica zwyczajna – Lotus corniculatus	5	1
Razem	100	23

2.7. Kruszywo

Żwir i mieszanka powinny odpowiadać wymaganiom PN-B-1111:1996 [2], oraz być zgodne z Dokumentacją Projektową.

Piasek powinien odpowiadać wymaganiom PN-B-11113:1996 [3].

2.8. Cement

Cement portlandzki powinien odpowiadać wymaganiom PN-B-19701:1997 [7].

Cement hutniczy powinien odpowiadać wymaganiom PN-B-19701:1997 [7].

Składowanie cementu powinno być zgodne z BN-88/6731-08 [12].

2.9. Zaprawa cementowa

Przy wykonywaniu umocnień rowów i ścieków należy stosować zaprawy cementowe zgodne z wymaganiami PN-B-14501:1990 [6].

2.10. Elementy prefabrykowane

Wytrzymałość, kształt i wymiary elementów powinny być zgodne z dokumentacją projektową i STWIORB.

Krawężniki betonowe powinny odpowiadać wymaganiom BN-80/6775-03/04 [13].

3. SPRZĘT

3.1. Ogólne wymagania dotyczące sprzętu

Ogólne wymagania dotyczące sprzętu podano w STWIORB D-M-00.00.00 „Wymagania ogólne” pkt 3.

3.2. Sprzęt do wykonania robót

Wykonawca przystępujący do wykonania umocnienia techniczno-biologicznego powinien wykazać się możliwością korzystania z następującego sprzętu:

- równiarek,
- ew. walców gładkich, żebrowanych lub ryflowanych,
- ubijaków o ręcznym prowadzeniu,
- wibratorów samobieżnych,
- płyt ubijających,
- ew. sprzętu do podwieszania i podciągania,
- cysterny z wodą pod ciśnieniem (do zraszania) oraz węży do podlewania (miejsc niedostępnych).

4. TRANSPORT

4.1. Ogólne wymagania dotyczące transportu

Ogólne wymagania dotyczące transportu podano w STWIORB D-M-00.00.00 „Wymagania ogólne” pkt 4.

4.2. Transport materiałów

4.2.1. Transport nasion traw

Nasiona traw można przewozić dowolnymi środkami transportu w warunkach zabezpieczających je przed zawilgoceniem.

4.2.2. Transport materiałów z drewna

Paliki i pale można przewozić dowolnymi środkami transportu w warunkach zabezpieczających je przed uszkodzeniami.

4.2.3. Transport kruszywa

Kruszywo można przewozić dowolnymi środkami transportu w warunkach zabezpieczających je przed zanieczyszczeniem, zmieszaniem z innymi kruszywami i nadmiernym zawilgoceniem.

4.2.4. Transport cementu

Cement należy przewozić zgodnie z wymaganiami BN-88/6731-08 [12].

5. WYKONANIE ROBÓT

5.1. Ogólne zasady wykonania robót

Ogólne zasady wykonania robót podano w STWIORB D-M-00.00.00 „Wymagania ogólne” pkt 5.

5.2. Humusowanie

Humusowanie powinno być wykonywane od górnej krawędzi skarpy do jej dolnej krawędzi. Warstwa ziemi urodzajnej powinna sięgać poza górną krawędź skarpy i poza podnóże skarpy nasypu od 15 do 25 cm.

Grubość pokrycia ziemi urodzajną powinna wynosić od 10 do 15 cm po moletowaniu i zagęszczeniu, w zależności od gruntu występującego na powierzchni skarpy.

W celu lepszego powiązania warstwy ziemi urodzajnej z gruntem, na powierzchni skarpy należy wykonywać rowki poziome lub pod kątem 30o do 45o o głębokości od 3 do 5 cm, w odstępach co 0,5 do 1,0 m. Ułożoną warstwę ziemi urodzajnej należy zagrabieć (pobronować) i lekko zagęścić przez ubicie ręczne lub mechaniczne.

5.5. Układanie elementów prefabrykowanych

Elementem prefabrykowanym stosowanym dla umocnienia skarp i rowów jest płyta ażurowa 60x40x10 cm i korytko betonowe typu mulda lub korytko typu kolejowego.

Podłoże, na którym układane będą elementy prefabrykowane powinno być zagęszczone do wskaźnika $I_s \geq 1,0$. Elementy prefabrykowane należy układać z zachowaniem spadku podłużnego i poprzecznego zgodnie z dokumentacją projektową i STWIORB.

Spoiny pomiędzy płytami należy wypełnić zaprawą cementowo-piaskową o stosunku 1:4 i utrzymywać w stanie wilgotnym przez co najmniej 7 dni.

Otwory płyt ażurowych należy wypełnić humusem i obsiać trawą według pkt 5.2. Płyty ażurowe należy kotwić do podłoża za pomocą kołków drewnianych w ilości 4 szt/płytę.

6. KONTROLA JAKOŚCI ROBÓT

6.1. Ogólne zasady kontroli jakości robót

Ogólne zasady kontroli jakości robót podano w STWIORB D-M-00.00.00 „Wymagania ogólne” pkt 6.

6.2. Kontrola jakości humusowania i obsiania

Kontrola polega na ocenie wizualnej jakości wykonanych robót i ich zgodności z STWIORB, oraz na sprawdzeniu daty ważności świadectwa wartości siewnej wysianej mieszanki nasion traw.

Po wzejściu roślin, łączna powierzchnia nie porośniętych miejsc nie powinna być większa niż 2% powierzchni obsianej skarpy, a maksymalny wymiar pojedynczych nie zatrawionych miejsc nie powinien przekraczać 0,2 m². Na zarośniętej powierzchni nie mogą występować wyłobienia erozyjne ani lokalne zsuwy.

6.5. Kontrola jakości umocnień elementami prefabrykowanymi

Kontrola polega na sprawdzeniu:

- wskaźnika zagęszczenia gruntu i podsypki zgodnego z pkt 5.4,
- równości górnej powierzchni prefabrykatów - dopuszczalny prześwit mierzony łatą 2 m - 1 cm,
- dokładności wypełnienia szczelin między prefabrykatami - pełna głębokość.

7. OBMIAR ROBÓT

7.1. Ogólne zasady obmiaru robót

Ogólne zasady obmiaru robót podano w STWIORB D-M-00.00.00 „Wymagania ogólne” pkt 7.

7.2. Jednostka obmiarowa

Jednostką obmiarową jest:

- m² (metr kwadratowy) powierzchni skarp i rowów umocnionych przez humusowanie, umocnienie prefabrykatami

8. ODBIÓR ROBÓT

Ogólne zasady odbioru robót podano w STWIORB D-M-00.00.00 „Wymagania ogólne” pkt 8.

Roboty uznaje się za wykonane zgodnie z dokumentacją projektową, STWIORB i wymaganiami Inżyniera, jeżeli wszystkie pomiary i badania z zachowaniem tolerancji wg pktu 6 dały wyniki pozytywne.

9. PODSTAWA PŁATNOŚCI

9.1. Ogólne ustalenia dotyczące podstawy płatności

Ogólne ustalenia dotyczące podstawy płatności podano w STWIORB D-M-00.00.00 „Wymagania ogólne” pkt 9.

9.2. Cena jednostki obmiarowej

Cena wykonania 1m² umocnienia skarp i rowów przez humusowanie, umocnienie prefabrykatami, obejmuje:

- roboty pomiarowe i przygotowawcze,
- zakup, dostarczenie i wbudowanie materiałów,
- ew. pielęgnacja spoin,
- uporządkowanie terenu,
- przeprowadzenie badań i pomiarów wymaganych w specyfikacji technicznej,
- utrzymanie umocnienia w czasie dalszych robót..

Cena wykonania 1 m umocnienia dna rowu za pomocą ścieku kolejowego lub ścieku typu mulda obejmuje:

- prace pomiarowe i przygotowawcze,
- dostarczenie materiałów,
- wykonanie wykopu pod ławy,
- wykonanie szalunku (dla ław betonowych z oporem),
- wykonanie ławy (betonowej),
- wykonanie podsypki cementowo-piaskowej,
- ustawienie krawężników z wypełnieniem spoin,
- ułożenie prefabrykatów ścieku z wypełnieniem spoin,
- zalanie spoin bitumiczną masą zalewową,
- zasypanie zewnętrznej ściany prefabrykatu lub krawężnika,

10. PRZEPISY ZWIĄZANE

10.1. Normy

- | | |
|----------------------|--|
| 1. PN-B-11104:1960 | Materiały kamienne. Brukowiec |
| 2. PN-B-11111:1996 | Kruszywa mineralne. Kruszywo naturalne do nawierzchni drogowych. Żwir i mieszanka |
| 3. PN-B-11113:1996 | Kruszywa mineralne. Kruszywo naturalne do nawierzchni drogowych. Piasek |
| 4. PN-B-12074:1998 | Urządzenia wodno-melioracyjne. Umacnianie i zadarnianie powierzchni biowłókniną. Wymagania i badania przy odbiorze |
| 5. PN-B-12099:1997 | Zagospodarowanie pomelioracyjne. Wymagania i metody badań |
| 6. PN-B-14501:1990 | Zaprawy budowlane zwykłe |
| 7. PN-B-19701:1997 | Cement. Cement powszechnego użytku. Skład, wymagania i ocena zgodności |
| 8. PN-P-85012:1992 | Wyroby powroźnicze. Sznurek polipropylenowy do maszyn rolniczych |
| 9. PN-R-65023:1999 | Materiał siewny. Nasiona roślin rolniczych |
| 10. PN-S-02205:1998 | Drogi samochodowe. Roboty ziemne. Wymagania i badania |
| 11. PN-S-96035:1997 | Drogi samochodowe. Popioły lotne |
| 12. BN-88/6731-08 | Cement. Transport i przechowywanie |
| 13. BN-80/6775-03/04 | Prefabrykaty budowlane z betonu. Elementy nawierzchni dróg, ulic, parkingów i torowisk tramwajowych. Krawężniki i obrzeża chodnikowe |

10.2. Inne materiały

14. Katalog powtarzalnych elementów drogowych (KPED), Transprojekt-Warszawa, 1979.
15. Warunki techniczne. Drogowe kationowe emulsje asfaltowe EmA-99. Informacje, instrukcje - zeszyt 60, IBDiM, Warszawa, 1999.

D-08.00.00. ELEMENTY ULIC

D.08.05.01. Ścieki z betonowych elementów prefabrykowanych

1. Wstęp

1.1. Przedmiot STWIORB

Przedmiotem niniejszej specyfikacji technicznej (SST) są wymagania dotyczące wykonania i odbioru robót związanych z wykonaniem ścieków z prefabrykowanych elementów betonowych.

1.2. Zakres stosowania STWIORB

Stanowi obowiązującą podstawę opracowania szczegółowej specyfikacji technicznej (SST) stosowanej jako dokument przetargowy i kontraktowy przy zlecaniu i realizacji robót na drogach i ulicach.

1.3. Zakres robót objętych STWIORB

- Ustalenia zawarte w niniejszej specyfikacji dotyczą zasad prowadzenia robót związanych z wykonaniem:
 - ścieków ulicznych przykrawężnikowych,
 - ścieków ulicznych międzyjezdniowych,
 - - ścieków terenowych.

1.4. Określenia podstawowe

1.4.1. Ściek przykrawężnikowy – element konstrukcji jezdni służący do odprowadzenia wód opadowych z nawierzchni jezdni i chodników do projektowanych odbiorników (np. kanalizacji deszczowej).

1.4.2. Ściek międzyjezdniowy – element konstrukcji jezdni służący do odprowadzenia wód opadowych z nawierzchni, na których zastosowano przeciwne spadki poprzeczne, np. w rejonie zatok, placów itp.

1.4.3. Ściek terenowy - element zlokalizowany poza jezdnią lub chodnikiem służący do odprowadzenia wód opadowych z nawierzchni jezdni, chodników oraz przyległego terenu do odbiorników sztucznych lub naturalnych.

1.4.4. Pozostałe określenia podstawowe są zgodne z obowiązującymi, odpowiednimi polskimi normami i z definicjami podanymi w STWIORB D-M-00.00.00 „Wymagania ogólne” pkt 1.4.

1.5. Ogólne wymagania dotyczące robót

Ogólne wymagania dotyczące robót podano w SST D-M-00.00.00 „Wymagania ogólne” pkt 1.5.

2. MATERIAŁY

2.1. Ogólne wymagania dotyczące materiałów

Ogólne wymagania dotyczące materiałów, ich pozyskiwania i składowania, podano w SST D-M-00.00.00 „Wymagania ogólne” pkt 2.

2.2. Krawężniki

Krawężniki powinny odpowiadać wymaganiom BN-80/6775-03/01 [9] i BN-80/6775-03/04 [10].

2.3. Beton na ławę

Beton na ławę pod krawężnik i ściek powinien odpowiadać wymaganiom PN-B-06250 [2]. Jeżeli dokumentacja projektowa nie stanowi inaczej, powinien to być beton klasy C16/20

2.4. Kruszywo do betonu

Kruszywo do betonu powinno odpowiadać wymaganiom PN-B-06712 [4].

Kruszywo należy przechowywać w warunkach zabezpieczających je przed zanieczyszczeniem, zmieszaniem z kruszywami innych asortymentów, gatunków i marek.

2.5. Cement

Cement do betonu powinien być cementem portlandzkim, odpowiadającym wymaganiom PN-B-19701 [5].

Cement do zaprawy cementowej i na podsypkę cementowo-piaskową powinien być klasy 32,5.

Przechowywanie cementu powinno być zgodne z BN-88/6731-08 [7].

2.6. Woda

Woda powinna być „odmiany 1” i odpowiadać wymaganiom PN-B-32250 [6].

2.7. Piasek

Piasek na podsypkę cementowo-piaskową powinien odpowiadać wymaganiom PN-B-06712 [4].

Piasek do zaprawy cementowo-piaskowej powinien odpowiadać wymaganiom PN-B-06711 [3].

2.8. Prefabrykowane elementy betonowe ścieku

Prefabrykowane elementy betonowe stosowane do wykonania ścieków przykrawężnikowych, międzyjezdniowych lub terenowych, powinny odpowiadać wymaganiom BN-80/6775-03/01 [9].

Kształt i wymiary prefabrykowanych elementów betonowych, użytych do wykonania ścieków, powinny być zgodne z dokumentacją projektową. Mogą to być np. prefabrykaty betonowe o wymiarach i kształtach wg „Katalogu szczegółów drogowych ulic, placów i parków miejskich - Karty 2.5, 2.9, 2.13 [12].

Do wykonania prefabrykatów należy stosować beton wg PN-B-06250 [2], klasy co najmniej 25.

Nasiąkliwość prefabrykatów nie powinna przekraczać 4%.

Ścieralność na tarczy Boehmego nie powinna przekraczać 3,5 mm.

Wytrzymałość betonu na ściskanie powinna być zgodna z PN-B-06250 [2] dla przyjętej klasy betonu.

Powierzchnia prefabrykatów powinna być bez rys, pęknięć i ubytków betonu, o fakturze zatartej.

Krawędzie elementów powinny być równe i proste. Wklęsłość lub wypukłość powierzchni elementów nie powinna przekraczać 3 mm.

Dopuszczalne odchyłki wymiarów prefabrykatów:

- na długości ± 10 mm,
- na wysokości i szerokości ± 3 mm.

Prefabrykaty betonowe powinny być składowane w pozycji wbudowania, na podłożu utwardzonym i dobrze odwodnionym.

2.9. Masa zalewowa

Masa zalewowa do wypełnienia spoin powinna być stosowana na gorąco i odpowiadać wymaganiom BN-74/6771-04 [8].

3. sprzęt

3.1. Ogólne wymagania dotyczące sprzętu

Ogólne wymagania dotyczące sprzętu podano w SST D-M-00.00.00 „Wymagania ogólne” pkt 3.

3.2. Sprzęt do wykonania robót

Roboty można wykonywać ręcznie przy pomocy drobnego sprzętu, z zastosowaniem:

- betoniarek do wytwarzania betonu i zapraw oraz przygotowania podsypki cementowo-piaskowej,
- wibratorów płytowych, ubijaków ręcznych lub mechanicznych.

4. transport

4.1. Ogólne wymagania dotyczące transportu

Ogólne wymagania dotyczące transportu podano w SST D-M-00.00.00 „Wymagania ogólne” pkt 4.

4.2. Transport materiałów

Transport prefabrykatów powinien odbywać się wg BN-80/6775-03/01 [9], transport cementu wg BN-88/6731-08 [7].

Kruszywo można przewozić dowolnymi środkami transportu w sposób zabezpieczający je przed zanieczyszczeniem i zmieszaniem z innymi asortymentami.

5. wykonanie robót

5.1. Ogólne zasady wykonania robót

Ogólne zasady wykonania robót podano w SST D-M-00.00.00 „Wymagania ogólne” pkt 5.

5.2. Roboty przygotowawcze

Przed przystąpieniem do wykonania ścieku należy wytyczyć linię krawężnika i oś ścieku zgodnie z dokumentacją projektową. Dla ścieku umieszczonego między jezdniami oś ścieku stanowi oś wykopu pod ławę.

5.3. Wykop pod ławę

Wykop pod wspólną ławę dla ścieku i krawężnika należy wykonać zgodnie z dokumentacją i PN-B-06050 [1]. Jeżeli dokumentacja projektowa nie stanowi inaczej, to najczęściej stosowaną ławą pod ściek i krawężnik jest ława z oporem. Dla ścieku umieszczonego między jezdniami oraz ścieku terenowego stosowana jest ława zwykła.

Wymiary wykopu powinny odpowiadać wymiarom ławy w planie z uwzględnieniem w szerokości dna wykopu konstrukcji szalunku dla ławy z oporem. Wskaźnik zagęszczenia dna wykopu pod ławę powinien wynosić co najmniej 0,97, wg normalnej metody Proctora.

5.4. Wykonanie ław

Wykonanie ław powinno być zgodne z wymaganiami BN-64/8845-02 [11].

5.4.1. Ława betonowa

Klasa betonu stosowanego do wykonania ław powinna być zgodna z dokumentacją projektową.

Jeżeli dokumentacja projektowa nie stanowi inaczej, można stosować ławy z betonu klasy B-15 i klasy B-10.

Wykonanie ławy betonowej podano w SST D-08.01.01 „Krawężniki betonowe”.

5.4.2. Ława żwirowa

Wykonanie ławy żwirowej podano w SST D-08.01.01 „Krawężniki betonowe”.

5.5. Ustawienie krawężników

Ustawienie krawężników na ławie powinno być wykonywane zgodnie z dokumentacją projektową oraz z postanowieniami według STWIORB D-08.01.01 „Krawężniki betonowe”.

5.6. Wykonanie ścieku z prefabrykatów

Ustawienie prefabrykatów na ławie powinno być wykonane na podsypce cementowo-piaskowej o grubości 5 cm, lub innego wymiaru wskazanego w dokumentacji projektowej. Ustawianie prefabrykatów powinno być zgodne z projektowaną niweletą dna ścieku. Spoiny elementów prefabrykowanych nie powinny przekraczać szerokości 1 cm. Spoiny prefabrykatów układanych na ławie żwirowej należy wypełnić żwirem lub piaskiem. Spoiny prefabrykatów układanych na ławie betonowej należy wypełnić zaprawą cementowo-piaskową, przygotowaną w stosunku 1:2. Spoiny przed zalaniem należy oczyścić i zmyć wodą. Prefabrykaty ustawione na podsypce cementowo-piaskowej i o spoinach zalanych zaprawą, powinny mieć co 50 m spoiny wypełnione bitumiczną masą zalewową nad szczeliną dylatacyjną ławy betonowej.

Jeżeli do wykonania ścieków terenowych zastosowano prefabrykaty typu „korytkowego” wg KPED - karta 01.03 [13], to połączenie prefabrykatu z jezdnią należy wypełnić bitumiczną masą zalewową. Od dolnej strony prefabrykatu, wykop należy wypełnić piaskiem lub żwirem i starannie zagęścić.

6. kontrola jakości robót

6.1. Ogólne zasady kontroli jakości robót

Ogólne zasady kontroli jakości robót podano w SST D-M-00.00.00 „Wymagania ogólne” pkt 6.

6.2. Badania przed przystąpieniem do robót

Przed przystąpieniem do robót Wykonawca powinien wykonać badania materiałów przeznaczonych do wykonania ścieku i przedstawić wyniki tych badań Inżynierowi do akceptacji.

Badania materiałów stosowanych do wykonania ścieku z prefabrykatów powinny obejmować wszystkie właściwości, które zostały określone w normach podanych dla odpowiednich materiałów w pkt 2.

6.3. Badania w czasie robót

6.3.1. Zakres badań

W czasie robót związanych z wykonaniem ścieku z prefabrykatów należy sprawdzać:

- wykop pod ławę,
- gotową ławę,
- ustawienie krawężnika,
- wykonanie ścieku.

6.3.2. Wykop pod ławę

Należy sprawdzać, czy wymiary wykopu są zgodne z dokumentacją projektową oraz zagęszczenie podłoża na dnie wykopu.

Tolerancja dla szerokości wykopu wynosi ± 2 cm. Zagęszczenie podłoża powinno być zgodne z pkt 5.3.

6.3.3. Sprawdzenie wykonania ławy

Przy wykonywaniu ławy, badaniu podlegają:

- a) linia ławy w planie, która może się różnić od projektowanego kierunku o ± 2 cm na każde 100 m ławy,
- b) niweleta górnej powierzchni ławy, która może się różnić od niwelety projektowanej o ± 1 cm na każde 100 m ławy,
- c) wymiary i równość ławy, sprawdzane w dwóch dowolnie wybranych punktach na każde 100 m ławy, przy czym dopuszczalne tolerancje wynoszą dla:
 - wysokości (grubości) ławy $\pm 10\%$ wysokości projektowanej,
 - szerokości górnej powierzchni ławy $\pm 10\%$ szerokości projektowanej,
 - równości górnej powierzchni ławy 1 cm przeswitu pomiędzy powierzchnią ławy a przyłożoną czterometrową łatą.

6.3.4. Sprawdzenie ustawienia krawężnika

Przy ustawianiu krawężnika, badaniu podlegają:

- a) linia krawężnika w planie, która może się różnić o ± 1 cm od linii projektowanej na każde 100 m ustawionego krawężnika,
- b) niweleta krawężnika, która może się różnić od niwelety projektowanej o ± 1 cm na każde 100 m ustawionego krawężnika,
- c) równość górnej powierzchni krawężnika, sprawdzana w dwóch dowolnie wybranych punktach na każde 100 m długości, która może wykazywać przeswit nie większy niż 1 cm pomiędzy powierzchnią krawężnika a przyłożoną czterometrową łatą,
- d) wypełnienie spoin, sprawdzane na każdym 10 metrach ustawionego krawężnika, przy czym wymagane jest całkowite wypełnienie badanej spoiny,
- e) szerokość spoin, sprawdzana na każdym 10 metrach ustawionego krawężnika, która nie może być większa od 1 cm.

6.3.5. Sprawdzenie wykonania ścieku

Przy wykonaniu ścieku, badaniu podlegają:

- a) niweleta ścieku, która może różnić się od niwelety projektowanej o ± 1 cm na każde 100 m wykonanego ścieku,

- b) równość podłużna ścieku, sprawdzana w dwóch dowolnie wybranych punktach na każde 100 m długości, która może wykazywać przeswit nie większy niż 0,8 cm pomiędzy powierzchnią ścieku a ławą czterometrową,
- c) wypełnienie spoin, wykonane zgodnie z pkt 5, sprawdzane na każdych 10 metrach wykonanego ścieku, przy czym wymagane jest całkowite wypełnienie badanej spoiny,
- d) grubość podsypki, sprawdzana co 100 m, która może się różnić od grubości projektowanej o ± 1 cm.

7. obmiar robót

7.1. Ogólne zasady obmiaru robót

Ogólne zasady obmiaru robót podano w SST D-M-00.00.00 „Wymagania ogólne” pkt 7.

7.2. Jednostka obmiarowa

Jednostką obmiarową jest m (metr) wykonanego ścieku z prefabrykowanych elementów betonowych.

8. ODBIÓR ROBÓT

8.1. Ogólne zasady odbioru robót

- Ogólne zasady odbioru robót podano w SST D-M-00.00.00 „Wymagania ogólne” pkt 8.
- Roboty uznaje się za wykonane zgodnie z dokumentacją projektową, SST i wymaganiami Inżyniera, jeżeli wszystkie pomiary i badania z zachowaniem tolerancji wg pkt 6 dały wyniki pozytywne.

8.2. Odbiór robót zanikających i ulegających zakryciu

Odbiorowi robót zanikających i ulegających zakryciu podlegają:

- wykop pod ławę,
- wykonana ława,
- wykonana podsypka.

9. PODSTAWA PŁATNOŚCI

9.1. Ogólne ustalenia dotyczące podstawy płatności

- Ogólne ustalenia dotyczące podstawy płatności podano w SST D-M-00.00.00 „Wymagania ogólne” pkt 9.

9.2. Cena jednostki obmiarowej

Cena wykonania 1 m ścieku z prefabrykowanych elementów betonowych obejmuje:

- prace pomiarowe i przygotowawcze,
- dostarczenie materiałów,
- wykonanie wykopu pod ławę,
- wykonanie szalunku (dla ław betonowych z oporem),
- wykonanie ławy (betonowej, żwirowej),
- wykonanie podsypki cementowo-piaskowej,
- ustawienie krawężników z wypełnieniem spoin,
- ułożenie prefabrykatów ścieku z wypełnieniem spoin,
- zalanie spoin bitumiczną masą zalewową,
- zasypanie zewnętrznej ściany prefabrykatu lub krawężnika,
- przeprowadzenie pomiarów i badań wymaganych w specyfikacji technicznej.

10. przepisy związane

10.1. Normy

- | | | |
|-----|------------------|--|
| 1. | PN-B-06050 | Roboty ziemne budowlane |
| 2. | PN-B-06250 | Beton zwykły |
| 3. | PN-B-06711 | Kruszywo mineralne. Piasek do betonów i zapraw |
| 4. | PN-B-06712 | Kruszywa mineralne do betonu zwykłego |
| 5. | PN-B-19701 | Cement. Cement powszechnego użytku. Skład, wymagania i ocena zgodności |
| 6. | PN-B-32250 | Materiały budowlane. Woda do betonów i zapraw |
| 7. | BN-88/6731-08 | Cement. Transport i przechowywanie |
| 8. | BN-74/6771-04 | Drogi samochodowe. Masa zalewowa |
| 9. | BN-80/6775-03/01 | Prefabrykaty budowlane z betonu. Elementy nawierzchni dróg, ulic, parkingów i torowisk tramwajowych. Wspólne wymagania i badania |
| 10. | BN-80/6775-03/04 | Prefabrykaty budowlane z betonu. Elementy nawierzchni dróg, ulic, parkingów i torowisk tramwajowych. Krawężniki i obrzeża chodnikowe |
| 11. | BN-64/8845-02 | Krawężniki uliczne. Warunki techniczne ustawiania i odbioru |

10.2. Inne dokumenty

- 12. Katalog szczegółów drogowych ulic, placów i parków miejskich, Centrum Techniki Budownictwa Komunalnego, Warszawa 1987.
- 13. Katalog powtarzalnych elementów drogowych (KPED), Transprojekt-Warszawa, 1979.